

EL	Οδηγίες Χρήσης	2
HU	Használati útmutató	20
RO	Manual de utilizare	38

USER MANUAL

Πλυντήριο ρούχων
Mosógép
Mașină de spălat rufe

Περιεχόμενα

Πληροφορίες για την ασφάλεια	2	Πριν από την πρώτη χρήση	10
Οδηγίες για την ασφάλεια	3	Καθημερινή χρήση	10
Περιγραφή προϊόντος	5	Υποδείξεις και συμβουλές	12
Περιγραφή χειριστηρίου	5	Φροντίδα και καθαρίσμα	13
Πίνακας προγραμμάτων	6	Αντιμετώπιση προβλημάτων	15
Τιμές κατανάλωσης	7	Τεχνικά χαρακτηριστικά	18
Επιλογές	8	Τεχνικά χαρακτηριστικά Ουγγαρίας	18
Ρυθμίσεις	9		

Υπόκειται σε αλλαγές χωρίς προειδοποίηση.

Πληροφορίες για την ασφάλεια

Πριν από την εγκατάσταση και τη χρήση της συσκευής, διαβάστε προσεκτικά τις παρεχόμενες οδηγίες. Ο κατασκευαστής δεν ευθύνεται αν προκληθεί τραυματισμός ή ζημιά από λανθασμένη εγκατάσταση και χρήση. Να φυλάσσετε πάντα αυτές τις οδηγίες μαζί με τη συσκευή για μελλοντική αναφορά.

Ασφάλεια παιδιών και ευπαθών ατόμων

- Η συσκευή αυτή μπορεί να χρησιμοποιηθεί από παιδιά ηλικίας 8 ετών και άνω και από άτομα με μειωμένες σωματικές, αισθητηριακές ή πνευματικές δυνατότητες ή έλλειψη εμπειρίας και γνώσης, εάν επιβλέπονται ή έχουν λάβει οδηγίες σχετικά με τη χρήση της συσκευής με ασφαλή τρόπο και κατανοούν τους κινδύνους που ενέχονται.
- Μην αφήνετε τα παιδιά να παίζουν με τη συσκευή.
- Φυλάσσετε όλα τα υλικά συσκευασίας μακριά από τα παιδιά.
- Φυλάσσετε όλα τα απορρυπαντικά μακριά από τα παιδιά.
- Κρατάτε τα παιδιά και τα κατοικίδια ζώα μακριά από την πόρτα της συσκευής όταν αυτή είναι ανοιχτή.
- Ο καθαρισμός και η συντήρηση από τον χρήστη δεν πρέπει να πραγματοποιούνται από παιδιά χωρίς επίβλεψη.

Γενικές πληροφορίες για την ασφάλεια

- Μην αλλάζετε τις προδιαγραφές αυτής της συσκευής.
- Τηρείτε το μέγιστο όγκο φορτίου των 6kg (ανατρέξτε στο κεφάλαιο «Πίνακας προγραμμάτων»).

- Η πίεση λειτουργίας του νερού (ελάχιστη και μέγιστη) πρέπει να είναι μεταξύ 0,5 bar (0,05 MPa) και 8 bar (0,8 MPa).
- Τα ανοίγματα αερισμού που βρίσκονται στη βάση της συσκευής (κατά περίπτωση) δεν πρέπει να παρεμποδίζονται από τυχόν ύπαρξη χαλιού.
- Η συσκευή πρέπει να συνδεθεί στην παροχή νερού, χρησιμοποιώντας τα καινούργια σετ σωλήνων που την συνοδεύουν. Δεν επιτρέπεται η επαναχρησιμοποίηση παλιών σετ σωλήνων.
- Εάν το καλώδιο ρεύματος έχει υποστεί φθορές, θα πρέπει να αντικατασταθεί από τον κατασκευαστή, το Εξουσιοδοτημένο Κέντρο Σέρβις ή ένα κατάλληλα καταρτισμένο άτομο, ώστε να αποφευχθούν οι κίνδυνοι.
- Πριν από την πραγματοποίηση συντήρησης, απενεργοποιήστε τη συσκευή και αποσυνδέστε το φισ τροφοδοσίας από την πρίζα.
- Μη χρησιμοποιείτε ψεκασμό με νερό ή ατμό για το καθάρισμα της συσκευής.
- Καθαρίστε τη συσκευή με ένα υγρό μαλακό πανί. Χρησιμοποιείτε μόνο ουδέτερα απορρυπαντικά. Μη χρησιμοποιείτε λειαντικά προϊόντα, σφουγγαράκια που χαράσσουν, διαλύτες ή μεταλλικά αντικείμενα.

Οδηγίες για την ασφάλεια

Εγκατάσταση

- Αφαιρέστε όλα τα υλικά συσκευασίας και τους πείρους μεταφοράς.
- Φυλάξτε τους πείρους μεταφοράς. Όταν μετακινήσετε ξανά τη συσκευή, πρέπει να ακινητοποιήσετε τον κώδο.
- Να είστε πάντα προσεκτικοί κατά τη μετακίνηση της συσκευής, καθώς είναι βαριά. Φοράτε πάντα γάντια ασφαλείας.
- Εάν η συσκευή έχει υποστεί ζημιά, μην προβείτε σε εγκατάσταση ή χρήση της.
- Ακολουθείτε τις οδηγίες εγκατάστασης που παρέχονται με τη συσκευή.
- Μην εγκαθιστάτε και μη χρησιμοποιείτε τη συσκευή σε χώρο με θερμοκρασία χαμηλότερη από 0 °C ή σε χώρο που εκτίθεται στις καιρικές συνθήκες.
- Βεβαιωθείτε ότι το δάπεδο επάνω στο οποίο εγκαθιστάτε τη συσκευή είναι

επίπεδο, σταθερό, ανθεκτικό στη θερμότητα και καθαρό.

- Μην εγκαθιστάτε τη συσκευή σε χώρο όπου η πόρτα της δεν μπορεί να ανοίξει πλήρως.
- Βεβαιωθείτε ότι υπάρχει κυκλοφορία αέρα μεταξύ της συσκευής και του δαπέδου.
- Ρυθμίστε κατάλληλα τα πόδια, ώστε να υπάρχει ο απαραίτητος χώρος μεταξύ της συσκευής και της μοκέτας.
- Μην εγκαθιστάτε τη συσκευή σε χώρο όπου το καπάκι της δεν μπορεί να ανοίξει πλήρως.

Ηλεκτρική σύνδεση

- Η συσκευή πρέπει να είναι γειωμένη.
- Χρησιμοποιείτε πάντα σωστά εγκατεστημένη πρίζα με προστασία κατά της ηλεκτροπληξίας.

- Βεβαιωθείτε ότι οι πληροφορίες σχετικά με το ηλεκτρικό ρεύμα στην πινακίδα τεχνικών χαρακτηριστικών συμφωνούν με την παροχή ρεύματος. Αν δεν συμφωνούν, επικοινωνήστε με ηλεκτρολόγο.
- Μη χρησιμοποιείτε πολύπριζα και μπαλαντέζες.
- Προσέχετε να μην προκληθεί ζημιά στο φως τροφοδοσίας και το καλώδιο ρεύματος. Σε περίπτωση που πρέπει να αντικατασταθεί το καλώδιο τροφοδοσίας της συσκευής, η αντικατάσταση πρέπει να γίνει από το Εξουσιοδοτημένο Κέντρο Σέρβις μας.
- Συνδέστε το φως τροφοδοσίας στην πρίζα μόνον αφού έχει ολοκληρωθεί η εγκατάσταση. Μετά την εγκατάσταση, βεβαιωθείτε ότι είναι δυνατή η πρόσβαση στο φως τροφοδοσίας.
- Μην αγγίζετε το καλώδιο ρεύματος ή το φως τροφοδοσίας με βρεγμένα χέρια.
- Μην τραβάτε το καλώδιο ρεύματος για να αποσυνδέσετε τη συσκευή. Τραβάτε πάντα το φως τροφοδοσίας.
- Μόνο για το Η.Β. και την Ιρλανδία: Η συσκευή διαθέτει φως τροφοδοσίας 13 amp. Αν χρειαστεί να αντικαταστήσετε την ασφάλεια στο φως τροφοδοσίας, χρησιμοποιήστε μια ασφάλεια 13 amp ASTA (BS 1362).
- Η συσκευή αυτή συμμορφώνεται με τις Οδηγίες της ΕΟΚ.

Σύνδεση νερού

- Προσέχετε να μην προκληθεί ζημιά στους σωλήνες νερού.
- Πριν συνδέσετε τη συσκευή σε σωλήνες που είναι καινούριοι ή δεν έχουν χρησιμοποιηθεί για πολύ καιρό, αφήστε το νερό να τρέξει μέχρι να καθαρίσει.
- Κατά την πρώτη χρήση της συσκευής, βεβαιωθείτε ότι δεν υπάρχουν διαρροές.

Χρήση



ΠΡΟΕΙΔΟΠΟΙΗΣΗ!

Κίνδυνος τραυματισμού, ηλεκτροπληξίας, πυρκαγιάς, εγκαυμάτων ή βλάβης της συσκευής.

- Χρησιμοποιείτε αυτή τη συσκευή μόνο σε οικιακό περιβάλλον.
- Ακολουθείτε τις οδηγίες ασφαλείας που παρέχονται στη συσκευασία του απορρυπαντικού.
- Μην τοποθετείτε μέσα, κοντά ή επάνω στη συσκευή εύφλεκτα αντικείμενα ή αντικείμενα εμπιστιμένα με εύφλεκτα προϊόντα.
- Βεβαιωθείτε ότι έχουν αφαιρεθεί όλα τα μεταλλικά αντικείμενα από τα ρούχα.
- Μην τοποθετείτε κάποιο δοχείο κάτω από τη συσκευή για τη συλλογή πιθανής διαρροής νερού. Επικοινωνήστε με το Εξουσιοδοτημένο Κέντρο Σέρβις για να επιβεβαιώσετε ποια εξαρτήματα επιτρέπεται να χρησιμοποιηθούν.

Απόρριψη



ΠΡΟΕΙΔΟΠΟΙΗΣΗ!

Κίνδυνος τραυματισμού ή ασφυξίας.

- Αποσυνδέστε τη συσκευή από την τροφοδοσία ρεύματος.
- Κόψτε το καλώδιο τροφοδοσίας και απορρίψτε το.
- Αφαιρέστε το μάνταλο της πόρτας για να αποτραπεί ο εγκλεισμός παιδιών ή ζώων μέσα στη συσκευή.

Περιγραφή προϊόντος

Επισκόπηση συσκευής

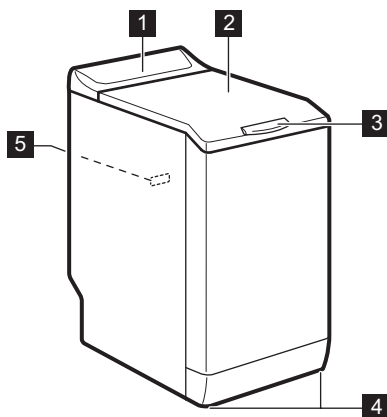





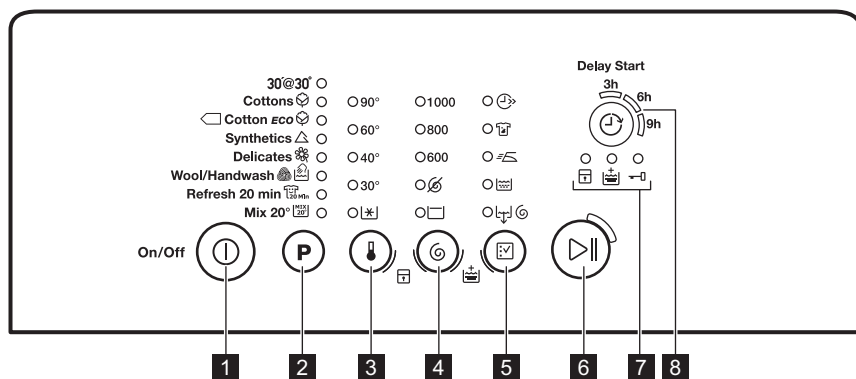



- 1 Πίνακας χειριστηρίων
- 2 Καπάκι
- 3 Λαβή καπακιού
- 4 Πόδια οριζοντίωσης της συσκευής
- 5 Πινακίδα τεχνικών χαρακτηριστικών

Περιγραφή χειριστηρίου



- 1 Κουμπι ενεργοποίησης / απενεργοποίησης (On/Off (Ein/Aus))
- 2 Επιφάνεια αφής για την επιλογή προγραμμάτων **P**
- 3 Επιφάνεια αφής για την επιλογή θερμοκρασίας
- 4 Επιφάνεια αφής για την επιλογή συψίματος
- 5 Επιφάνεια αφής για τον ορισμό επιλογών
- 6 Επιφάνεια επαφής Έναρξη/Παύση
- 7 Ενδεικτικές λυχνίες: Ένδειξη κλειδώματος ασφαλείας για παιδιά Ένδειξη επιπλέον ξεβγάλματος Ένδειξη ασφάλισης πόρτας
- 8 Επιφάνεια αφής καθυστέρησης έναρξης

Πίνακας προγραμμάτων

Πρόγραμμα Εύρος θερμοκρασίας	Μέγιστο φορτίο Μέγιστη ταχύτητα στυψίματος	Περιγραφή προγράμματος (Τύπος φορτίου και βαθμός λερώματος)
30' @ 30° 30 °C	2 kg 800 σ.α.λ.	Σύντομος κύκλος για συνθετικά και ευαίσθητα υφάσματα λίγο λερωμένα ή για ρούχα που θέλουν φρεσκάρισμα.
Βαμβακερά  90 °C - Κρύο	6 kg 1000 σ.α.λ.	Λευκά βαμβακερά και χρωματιστά βαμβακερά. Κανονικά λερωμένα και λίγο λερωμένα.
 Βαμβακερά Eco ¹⁾  60 °C - 40 °C	6 kg 1000 σ.α.λ.	Λευκά βαμβακερά και χρωματιστά βαμβακερά που δεν ξεβάφουν. Κανονικά λερωμένα. Η κατανάλωση ενέργειας μειώνεται και η διάρκεια του προγράμματος πλήσης παρατείνεται.
Συνθετικά  60 °C - Κρύο	2,5 kg 1000 σ.α.λ.	Συνθετικά υφάσματα ή ανάμικτα υφάσματα. Κανονικά λερωμένα.
Ευαίσθητα  40 °C - Κρύο	2,5 kg 1000 σ.α.λ.	Ευαίσθητα υφάσματα, όπως ακρυλικά, βισκόζη, πολυεστέρας. Κανονικά λερωμένα.
Μάλλινα/Πλύσιμο στο χέρι  40 °C - Κρύο	1 kg 1000 σ.α.λ.	Μάλλινα που πλένονται στο πλυντήριο, μάλλινα που πλένονται στο χέρι και ευαίσθητα υφάσματα με το σύμβολο «πλύσιμο στο χέρι». ²⁾
Φρεσκάρισμα 20 λεπτά  40 °C - 30 °C	1 kg 1000 σ.α.λ.	Βαμβακερά και συνθετικά υφάσματα, λίγο λερωμένα ή φορεμένα μόνο μία φορά.
Ανάμικτο 20°  20 °C	3 kg 1000 σ.α.λ.	Ειδικό πρόγραμμα για βαμβακερά, συνθετικά και ανάμικτα υφάσματα, λίγο λερωμένα. Επιλέξτε αυτό το πρόγραμμα για να μειώσετε την κατανάλωση ενέργειας. Βεβαιωθείτε ότι το απορρυπαντικό είναι κατάλληλο για χαμηλή θερμοκρασία για να έχετε καλά αποτελέσματα στην πλύση ³⁾ .

1) **Τυπικά προγράμματα για τις τιμές κατανάλωσης της ετικέτας ενεργειακής κατανάλωσης.** Σύμφωνα με τον κανονισμό 1061/2010, αυτά τα προγράμματα είναι αντίστοιχα το «Τυπικό πρόγραμμα για βαμβακερά 60°C» και το «Τυπικό πρόγραμμα για βαμβακερά 40°C». Είναι τα πιο αποδοτικά προγράμματα όσον αφορά τον συνδυασμό κατανάλωσης ενέργειας και νερού για το πλύσιμο κανονικά λερωμένων βαμβακερών ρούχων.



Η θερμοκρασία του νερού της φάσης πλύσης μπορεί να διαφέρει από την αναφερόμενη θερμοκρασία για το επιλεγμένο πρόγραμμα.

2) Κατά τη διάρκεια αυτού του κύκλου ο κάδος περιστρέφεται αργά εξασφαλίζοντας μια απαλή πλύση. Ενδέχεται να φαίνεται ότι ο κάδος δεν περιστρέφεται ή ότι δεν περιστρέφεται σωστά. Θεωρήστε το ως φυσιολογική λειτουργία της συσκευής.

3) Δεν ανάβει η ένδειξη θερμοκρασίας.

Συμβατότητα επιλογών προγραμμάτων

Πρόγραμμα α										
30' @ 30°	■	■					■	■	■	
	■	■	■	■	■	■	■	■	■	■
	■	■	■	■			■	■	■	■
	■	■	■	■	■	■	■	■	■	■
	■	■	■	■	■		■	■	■	■
	■	■	■				■	■	■	
	■	■	■		■		■	■	■	
	■	■	■				■	■	■	

1) Όταν ενεργοποιείτε αυτήν την επιλογή, συνιστάται η μείωση της ποσότητας των ρούχων. Μπορείτε να χρησιμοποιήσετε αυτή τη λειτουργία και με πλήρες φορτίο, αλλά τα αποτελέσματα της πλύσης μπορεί να μην είναι ικανοποιητικά. Συνιστώμενο φορτίο: βαμβακερά: 3 kg, συνθετικά και ευαίσθητα: 1,5 kg.

Τιμές κατανάλωσης



Τα δεδομένα αυτού του πίνακα είναι κατά προσέγγιση. Διάφορες αιτίες μπορούν να μεταβάλλουν τα δεδομένα: η ποσότητα και το είδος των ρούχων, η θερμοκρασία του νερού και η θερμοκρασία περιβάλλοντος.

Προγράμματα	Φορτίο (kg)	Κατανάλωση ενέργειας (kWh)	Κατανάλωση νερού (λίτρα)	Διάρκεια προγράμματος κατά προσέγγιση (λεπτά)	Παραμένουσα υγρασία (%) ¹⁾
Βαμβακερά 60 °C	6	1,50	65	200	60
Βαμβακερά 40 °C	6	0,85	62	190	60
Συνθετικά 40 °C	2,5	0,50	46	105	37
Ευαίσθητα 40 °C	2,5	0,55	46	90	37
Μάλλινα/Πλύσιμο στο χέρι 30 °C	1	0,36	50	65	32
Τυπικά προγράμματα βαμβακερών					
Τυπικό πρόγραμμα για βαμβακερά 60 °C	6	1,03	48	200	60

Προγράμματα	Φορτίο (kg)	Κατανάλωση ενέργειας (kWh)	Κατανάλωση νερού (λίτρα)	Διάρκεια προγράμματος κατά προσέγγιση (λεπτά)	Παραμένουσα υγρασία (%) ¹⁾
Τυπικό πρόγραμμα για βαμβακερά 60 °C	3	0,78	41	150	60
Τυπικό πρόγραμμα για βαμβακερά 40 °C	3	0,60	42	138	60

¹⁾ Στο τέλος της φάσης στυψίματος.

Κατάσταση απενεργοποίησης (W)	Κατάσταση παραμονής εν ενεργεία (W)
0,48	0,48

Οι πληροφορίες που παρέχονται στον παραπάνω πίνακα είναι σε συμμόρφωση με τον κανονισμό της Επιτροπής της ΕΕ 1015/2010 για την εφαρμογή της οδηγίας 2009/125/ΕΚ.

Επιλογές

Θερμοκρασία

Με αυτή την επιλογή μπορείτε να αλλάξετε τη προεπιλεγμένη θερμοκρασία.

Ένδειξη  = κρύο νερό.

Ανάβει η ένδειξη της ρυθμισμένης θερμοκρασίας.

Στύψιμο

Με αυτή την επιλογή μπορείτε να αλλάξετε τη προεπιλεγμένη ταχύτητα στυψίματος.

Ανάβει η ένδειξη της ρυθμισμένης ταχύτητας.

Πρόσθετες επιλογές στυψίματος:

Χωρίς Στύψιμο

- Προβείτε σε αυτή την επιλογή για να απενεργοποιήσετε όλες τις φάσεις στυψίματος. Μόνο η φάση αδειάσματος είναι διαθέσιμη.
- Ανάβει η αντίστοιχη ένδειξη.
- Προβείτε σε αυτή την επιλογή για πολύ ευαίσθητα υφάσματα.
- Η φάση ξεβγαλμάτων χρησιμοποιεί περισσότερο νερό για ορισμένα προγράμματα πλύσης.

Ξέβγαλμα χωρίς αδειασμα νερού

- Προβείτε σε αυτή την επιλογή για να αποτρέψετε το τσαλάκωμα των ρούχων.
- Ανάβει η αντίστοιχη ένδειξη.
- Υπάρχει νερό στον κάδο όταν ολοκληρώνεται το πρόγραμμα.
- Ο κάδος περιστρέφεται τακτικά για την αποτροπή τσαλακώματος των ρούχων.
- Το καπάκι παραμένει ασφαλισμένο. Πρέπει να αδειάσετε το νερό για να απασφαλιστεί το καπάκι.

 Για να αδειάσετε το νερό, ανατρέξτε στην ενότητα «Στο τέλος του προγράμματος».

Σύντομο

Με αυτή την επιλογή μπορείτε να μειώσετε τη διάρκεια του προγράμματος.

Χρησιμοποιήστε αυτή την επιλογή για λίγο λερωμένα ρούχα ή ρούχα για φρεσκάρισμα.

Ανάβει η αντίστοιχη ένδειξη.

Εντατικό

Με αυτή την επιλογή μπορείτε να πλένετε πολύ λερωμένα ρούχα.

Ο κύκλος πλύσης διαρκεί περισσότερο.

Ανάβει η αντίστοιχη ένδειξη.

Εύκολο Σιδέρωμα

Η συσκευή πλένει και στύβει προσεκτικά τα ρούχα για να αποτραπεί το σαλάκωμα.

Η συσκευή μειώνει την ταχύτητα στύψιματος, χρησιμοποιεί περισσότερο νερό και προσαρμόζει τη διάρκεια του προγράμματος στον τύπο των ρούχων.

Ανάβει η αντίστοιχη ένδειξη.

Μόνο ξέβγαλμα

Με αυτή την επιλογή μπορείτε να εκτελέσετε μόνο ένα τελευταίο ξέβγαλμα από ένα επιλεγμένο πρόγραμμα πλύσης.

Εάν ορίσετε επίσης τη λειτουργία Επιπλέον ξέβγαλμα () , η συσκευή προσθέτει δύο ή περισσότερα ξεβγάλματα.

Ανάβει η αντίστοιχη ένδειξη.



Αδειασμα και στύψιμο

Με αυτή την επιλογή μπορείτε να εκτελέσετε τον κύκλο στύψιματος και αδείασματος.

Ρυθμίσεις





Επιπλέον ξέβγαλμα

Με την επιλογή αυτή μπορείτε να έχετε μόνιμα ενεργοποιημένο το επιπλέον ξέβγαλμα όταν επιλέγετε ένα νέο πρόγραμμα.



- Για να **ενεργοποιήσετε/ απενεργοποιήσετε** αυτή την επιλογή, αγγίξτε ταυτόχρονα τα κουμπιά  και  μέχρι να ανάψει/σβήσει η ένδειξη .

Κλειδωμα ασφαλείας για παιδιά

Με αυτή την επιλογή μπορείτε να αποτρέψετε τα παιδιά να παίζουν με το χειριστήριο.

- Για να **ενεργοποιήσετε/ απενεργοποιήσετε** αυτή την επιλογή, αγγίξτε ταυτόχρονα τα κουμπιά  και  μέχρι να ανάψει/σβήσει η ένδειξη  . Ενεργοποιήστε αυτή την επιλογή αφού αγγίξετε το κουμπί  : τα κουμπιά είναι ασφαλισμένα (εκτός από το κουμπί ) .

Η συγκεκριμένη φάση στύψιματος είναι κατάλληλη για το πρόγραμμα πλύσης που ορίζετε.

-  Εάν ορίσετε επίσης την επιλογή Χωρίς στύψιμο () , η συσκευή απλά αδειάζει.

Καθυστέρηση έναρξης

Με αυτή την επιλογή μπορείτε να καθυστερήσετε την έναρξη ενός προγράμματος κατά 9, 6 ή 3 ώρες.

Η ένδειξη της ορισμένης τιμής είναι αναμμένη.

Επιπλέον ξέβγαλμα

Με αυτή την επιλογή μπορείτε να προσθέσετε μερικά ξεβγάλματα σε ένα πρόγραμμα πλύσης.

Χρησιμοποιήστε αυτή την επιλογή για άτομα με αλλεργίες στα απορρυπαντικά και σε περιοχές όπου το νερό είναι μαλακό.

Η σχετική ένδειξη ανάβει.¹

-  Αυτή η επιλογή παραμένει ενεργή ακόμα και όταν απενεργοποιείτε τη συσκευή.

Ηχητικά σήματα

Τα ηχητικά σήματα ενεργοποιούνται όταν:

- Το πρόγραμμα έχει ολοκληρωθεί.
- Η συσκευή παρουσιάζει κάποια δυσλειτουργία.

Για να **απενεργοποιήσετε/ενεργοποιήσετε** τα ηχητικά σήματα, αγγίξτε ταυτόχρονα τα κουμπιά **P** και  για 4 δευτερόλεπτα.

-  Αν απενεργοποιήσετε τα ηχητικά σήματα, αυτά θα συνεχίσουν να λειτουργούν όταν η συσκευή παρουσιάζει κάποια δυσλειτουργία.

¹ Δείτε στις «Ρυθμίσεις» πώς να μπορείτε να ενεργοποιήσετε αυτή την επιλογή.

Πριν από την πρώτη χρήση

1. Τοποθετήστε μια μικρή ποσότητα απορρυπαντικού στη θήκη για τη φάση πλύσης.
2. Επιλέξτε και ενεργοποιήστε ένα πρόγραμμα για βαμβακερά στη μέγιστη

θερμοκρασία, χωρίς να τοποθετήσετε ρούχα στον κάδο.
Έτσι θα αφαιρεθούν τυχόν ρύποι από τον κάδο.

Καθημερινή χρήση



ΠΡΟΕΙΔΟΠΟΙΗΣΗ!

Ανατρέξτε στα κεφάλαια σχετικά με την ασφάλεια.

Φόρτωση των ρούχων

1. Ανοίξτε το καπάκι της συσκευής.
2. Πιέστε το κουμπί **A**. Ο κάδος ανοίγει αυτόματα.
3. Τοποθετήστε ένα-ένα τα ρούχα στον κάδο.
4. Τινάζετε τα ρούχα πριν τα τοποθετήσετε στη συσκευή.

Φροντίστε να μην προσθέσετε πάρα πολλά ρούχα μέσα στον κάδο.

5. Κλείστε τον κάδο και το καπάκι.

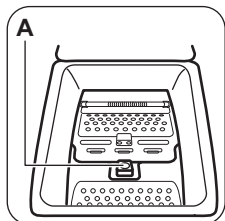

ΠΡΟΣΟΧΗ!

Πριν κλείσετε το καπάκι της συσκευής, βεβαιωθείτε ότι έχει κλείσει καλά ο κάδος.

Χρήση απορρυπαντικού και προσθετικών πλύσης

Προσθέστε τη σωστή ποσότητα απορρυπαντικού και μαλακτικού.

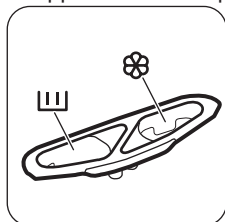

Θήκες απορρυπαντικού



Θήκη απορρυπαντικού για τη φάση πλύσης.



Θήκη για υγρά προσθετικά πλύσης (μαλακτικό, προϊόντα κολλαρίσματος).



ΠΡΟΣΟΧΗ!

Μην υπερβαίνετε το επίπεδο **MAX**.

Ενεργοποίηση της συσκευής

Πιέστε παρατεταμένα για δύο δευτερόλεπτα το

κουμπί **1** για να ενεργοποιήσετε ή να απενεργοποιήσετε τη συσκευή.

Όταν η συσκευή ενεργοποιείται, ακούγεται ένας ήχος. Η συσκευή εκτελεί μια κινούμενη ένδειξη έναρξης. Η κινούμενη ένδειξη εμφανίζει γρήγορα κάθε πρόγραμμα πλύσης και τις ρυθμίσεις προεπιλεγμένης θερμοκρασίας και στυψίματος.

Ρύθμιση ενός προγράμματος

1. Αγγίξτε το κουμπί επιλογής προγράμματος

P και ορίστε το πρόγραμμα:

- Η ένδειξη του κουμπιού **▷||** αναβοσβήνει με αργό ρυθμό.



2. Εάν χρειαστεί, αλλάξτε τη θερμοκρασία και την ταχύτητα στυψίματος ή προσθέστε διαθέσιμες επιλογές. Όταν ενεργοποιείτε μια επιλογή, ανάβει η ένδειξη της αντίστοιχης επιλογής.



Εάν προβείτε σε μια λανθασμένη ρύθμιση, η ένδειξη του κουμπιού **▷||** αναβοσβήνει με κόκκινο χρώμα τρεις φορές.

Έναρξη προγράμματος χωρίς καθυστέρηση έναρξης

Αγγίξτε το κουμπί .

- Η ένδειξη του κουμπιού  σταματάει να αναβοσβήνει και παραμένει αναμμένη.
- Το πρόγραμμα ξεκινά, το καπάκι ασφαλιζει και η ένδειξη  είναι αναμμένη.



Η αντλία αδειάσματος μπορεί να λειτουργεί για ένα μικρό χρονικό διάστημα στην αρχή του κύκλου πλήσης.

Έναρξη προγράμματος με καθυστέρηση έναρξης



Μπορείτε να καθυστερήσετε την έναρξη του προγράμματος κατά 9, 6 ή 3 ώρες.

1. Αγγίξτε το κουμπί  για να επιλέξετε την καθυστέρηση που θέλετε να ορίσετε. Η ένδειξη της επιλεγμένης καθυστέρησης είναι αναμμένη.



2. Αγγίξτε το κουμπί .

- Η συσκευή ξεκινά την αντίστροφη μέτρηση.
- Μόλις ολοκληρωθεί η αντίστροφη μέτρηση, το πρόγραμμα θα ξεκινήσει αυτόματα.



Μπορείτε να ακυρώσετε ή να αλλάξετε τη ρύθμιση της καθυστέρησης έναρξης πριν αγγίξετε το κουμπί . Αφού πιέσετε το κουμπί , μπορείτε μόνο να ακυρώσετε την καθυστέρηση.

Για να ακυρώσετε την καθυστέρηση έναρξης:

1. Αγγίξτε το κουμπί  για να θέσετε τη συσκευή σε παύση.
2. Αγγίξτε το κουμπί  έως ότου σβήσει η ένδειξη της ρυθμισμένης καθυστέρησης.

Αγγίξτε ξανά το κουμπί  για να ξεκινήσει άμεσα το πρόγραμμα.

Διακοπή ενός προγράμματος και αλλαγή των επιλογών

Μπορείτε να αλλάξετε ορισμένες μόνο επιλογές, πριν αυτές ενεργοποιηθούν.

1. Αγγίξτε το .

Η ένδειξη του κουμπιού αναβοσβήνει.

2. Αλλάξτε τις επιλογές.

3. Αγγίξτε ξανά το .

Το πρόγραμμα συνεχίζει.

Ακύρωση ενός προγράμματος

1. Πιέστε το κουμπί  για μερικά δευτερόλεπτα για να ακυρώσετε το πρόγραμμα και να απενεργοποιήσετε τη συσκευή.
2. Πιέστε ξανά το ίδιο κουμπί για να ενεργοποιήσετε τη συσκευή. Τώρα μπορείτε να επιλέξετε ένα νέο πρόγραμμα πλήσης.



Η συσκευή δεν αδειάζει το νερό. Το νερό που παραμένει στον κάδο μπορεί να χρησιμοποιηθεί για τον επόμενο κύκλο πλήσης.

Άνοιγμα του καπακιού



Όσο βρίσκεται σε εξέλιξη κάποιο πρόγραμμα ή η καθυστέρηση έναρξης, το καπάκι της συσκευής είναι ασφαλισμένο. Η ένδειξη  είναι αναμμένη.



ΠΡΟΣΟΧΗ!



Εάν η θερμοκρασία και η στάθμη του νερού στον κάδο είναι πολύ ψηλά, δεν είναι δυνατόν να ανοίξετε το καπάκι.

Για να ανοίξετε το καπάκι κατά τη διάρκεια των πρώτων λεπτών του κύκλου ή ενώ είναι σε εξέλιξη η καθυστέρηση έναρξης:



1. Αγγίξτε το κουμπί  για να θέσετε τη συσκευή σε παύση.
2. Περιμένετε μερικά λεπτά μέχρι να σβήσει η ένδειξη .¹
3. Μπορείτε να ανοίξετε το καπάκι.
4. Κλείστε το καπάκι και αγγίξτε ξανά το κουμπί . Το πρόγραμμα (ή η καθυστέρηση έναρξης) συνεχίζει.

¹ Η ένδειξη  αναβοσβήνει όταν το καπάκι ξεκλειδώνεται.

Στο τέλος του προγράμματος

- Η λειτουργία της συσκευής σταματά αυτόματα.
- Το ηχητικό σήμα τίθεται σε λειτουργία (εάν είναι ενεργοποιημένο).
- Η ένδειξη του κουμπιού  σβήνει.
- Η ένδειξη ασφάλισης καπακιού  αναβοσβήνει (όταν το καπάκι ξεκλειδώνει) και στη συνέχεια σβήνει.
- Μπορείτε να ανοίξετε το καπάκι.
- Αφαιρέστε τα ρούχα από τη συσκευή. Βεβαιωθείτε ότι ο κάδος είναι άδειος.
- Πιέστε το κουμπί  για μερικά δευτερόλεπτα για να απενεργοποιήσετε τη συσκευή.
- Κλείστε τη βρύση παροχής νερού.
- Αφήστε το καπάκι μισάνοιχτο για την αποτροπή σχηματισμού μυκήτων και δυσάρεστων οσμών.

Το πρόγραμμα πλύσης ολοκληρώθηκε, αλλά υπάρχει νερό στον κάδο:

- Ο κάδος περιστρέφεται τακτικά για την αποτροπή τσαλακώματος των ρούχων.
- Η ένδειξη  αναβοσβήνει για να σας θυμίσει να αδειάσετε το νερό.
- Η ένδειξη ασφάλισης καπακιού  είναι αναμμένη. Η ένδειξη του κουμπιού  αναβοσβήνει. Το καπάκι παραμένει ασφαλισμένο.
- Πρέπει να αδειάσετε το νερό για να ανοίξετε το καπάκι.



Άδειασμα του νερού:



1. Για να αδειάσετε το νερό.
 - Αγγίξτε το κουμπί . Η συσκευή αδειάζει το νερό και στύβει με τη μέγιστη ταχύτητα στύψιματος για το επιλεγμένο πρόγραμμα πλύσης.

Υποδείξεις και συμβουλές

Φορτίο ρούχων

- Χωρίστε τα ρούχα σε: λευκά, χρωματιστά, συνθετικά, ευαίσθητα και μάλλινα.
- Τηρείτε τις οδηγίες πλύσης στις ετικέτες των ρούχων.
- Μην πλένετε λευκά και χρωματιστά ρούχα μαζί.
- Ορισμένα χρωματιστά ρούχα μπορεί να ξεθωριάσουν κατά την πρώτη πλύση. Σας

- Εναλλακτικά, αγγίξτε το κουμπί  για να αλλάξετε την ταχύτητα στύψιματος και στη συνέχεια αγγίξτε το κουμπί . Η συσκευή αδειάζει το νερό και στύβει. Αν επιλέξετε , η συσκευή απλά αδειάζει.



2. Μόλις ολοκληρωθεί το πρόγραμμα και σβήσει μετά από δύο λεπτά η ένδειξη ασφάλισης καπακιού , μπορείτε να ανοίξετε το καπάκι.
3. Πιέστε το κουμπί  για μερικά δευτερόλεπτα για να απενεργοποιήσετε τη συσκευή.



Η συσκευή αδειάζει και στύβει αυτόματα μετά από περίπου 18 ώρες (εκτός του προγράμματος για μάλλινα).

Επιλογή ΑΥΤΟΜΑΤΗ ΑΠΕΝΕΡΓΟΠΟΙΗΣΗ

Η επιλογή ΑΥΤΟΜΑΤΗ ΑΠΕΝΕΡΓΟΠΟΙΗΣΗ σε κατάσταση αναμονής απενεργοποιεί αυτόματα τη συσκευή για να μειώσει την κατανάλωση ενέργειας. Όλες οι ενδείξεις σβήνουν όταν:

- Δεν χρησιμοποιείτε τη συσκευή για 5 λεπτά πριν αγγίξετε το κουμπί . Πιέστε το κουμπί  για να ενεργοποιήσετε ξανά τη συσκευή.
- Πέντε λεπτά μετά την ολοκλήρωση του προγράμματος πλύσης. Πιέστε το κουμπί  για να ενεργοποιήσετε ξανά τη συσκευή. Αγγίξτε το κουμπί **P** εάν θέλετε να επιλέξετε νέο κύκλο.

συνιστούμε να τα πλένετε χωριστά τις πρώτες φορές.

- Κουμπώνετε τις μαξιλαροθήκες, τα φερμουάρ, τις κόπτιπες και τα κουμπιά. Δένετε τις ζώνες.
- Αδειάζετε τις στέπες και ξεδιπλώνετε τα ρούχα.
- Πλένετε τα ρούχα με πολλές στρώσεις, τα μάλλινα και τα ρούχα με στάμπες από την ανάποδη.
- Αφαιρείτε τους δύσκολους λεκέδες.

- Χρησιμοποιείτε ειδικό απορρυπαντικό για τους δύσκολους λεκέδες.
- Να είστε προσεκτικοί όταν πλένετε κουρτίνες. Αφαιρείτε τα γαντζάκια ή τοποθετείτε τις κουρτίνες σε δίκτυ πλυσίματος ή σε μαξιλαροθήκη.
- Μην πλένετε στο πλυντήριο ρούχα χωρίς στρίφωμα ή ρούχα με σκισίματα. Για μικρά ή/και ευαίσθητα υφάσματα, χρησιμοποιείτε δίκτυ πλυσίματος (π.χ. σουτιέν με μπανέλες, ζώνες, καλσόν, κ.λπ.).
- Όταν το φορτίο είναι πολύ μικρό, μπορεί να προκληθούν προβλήματα συρροπίας κατά τη φάση στυψίματος. Αν συμβεί αυτό, καταλείψτε με το χέρι τα ρούχα στον κάδο και ξεκινήστε ξανά τη φάση στυψίματος.

Επίμονοι λεκέδες

Για μερικούς λεκέδες δεν αρκεί το νερό και το απορρυπαντικό.

Συνιστούμε να αφαιρείτε αυτούς τους λεκέδες πριν τοποθετήσετε τα ρούχα στο πλυντήριο.

Διατίθενται ειδικά αφαιρετικά λεκέδων.

Χρησιμοποιήστε το κατάλληλο αφαιρετικό για τον τύπο του λεκέ και του υφάσματος.

Απορρυπαντικά και προσθετικά πλύσης

- Χρησιμοποιείτε μόνο απορρυπαντικά και προσθετικά πλύσης κατάλληλα για χρήση σε πλυντήριο:
 - απορρυπαντικά σε σκόνη για κάθε τύπο υφάσματος,
 - απορρυπαντικά σε σκόνη για ευαίσθητα υφάσματα (μέγ. θερμοκρασία 40 °C) και μάλλινα,
 - απορρυπαντικά σε υγρή μορφή, κατά προτίμηση για προγράμματα πλύσης σε χαμηλή θερμοκρασία (μέγ. θερμοκρασία 60 °C), για κάθε τύπο υφάσματος ή ειδικά μόνο για μάλλινα.
- Μην αναμειγνύετε διαφορετικούς τύπους απορρυπαντικών.
- Για να συμβάλλετε στην προστασία του περιβάλλοντος, μη χρησιμοποιείτε

μεγαλύτερη ποσότητα απορρυπαντικού από τη σωστή.

- Τηρείτε πάντα τις οδηγίες στη συσκευασία των προϊόντων.
- Χρησιμοποιείτε τα κατάλληλα προϊόντα για τον τύπο και το χρώμα των ρούχων, τη θερμοκρασία του προγράμματος πλύσης και το βαθμό λερώματος.
- Αν η συσκευή σας δεν διαθέτει θήκη απορρυπαντικού με πτυσσόμενο κάλυμμα, προσθέτετε τα υγρά απορρυπαντικά με δοσομετρική μπάλα (παρέχεται από τον κατασκευαστή του απορρυπαντικού).

Οικολογικές συμβουλές

- Για την πλύση κανονικά λερωμένων ρούχων, χρησιμοποιείτε προγράμματα χωρίς φάση πρόπλυσης.
- Περιμένετε πάντα έως ότου συμπληρωθεί το μέγιστο φορτίο ρούχων για να ξεκινήσετε ένα πρόγραμμα πλύσης.
- Αν χρειάζεται, χρησιμοποιείτε αφαιρετικό λεκέδων όταν επιλέγετε κάποιο πρόγραμμα με χαμηλή θερμοκρασία.
- Ελέγξτε τη σκληρότητα του νερού στο οικιακό σας σύστημα, ώστε να χρησιμοποιείτε τη σωστή ποσότητα απορρυπαντικού

Σκληρότητα νερού

Αν η σκληρότητα του νερού στην περιοχή σας είναι υψηλή ή μέτρια, συνιστάται να χρησιμοποιείτε αποσκληρυντικό νερού για πλυντήρια ρούχων. Σε περιοχές όπου η σκληρότητα του νερού είναι χαμηλή, δεν χρειάζεται να χρησιμοποιείτε αποσκληρυντικό.

Για πληροφορίες σχετικά με τη σκληρότητα του νερού στην περιοχή σας, επικοινωνήστε με την τοπική υπηρεσία ύδρευσης.

Χρησιμοποιείτε τη σωστή ποσότητα αποσκληρυντή νερού. Τηρείτε τις οδηγίες που υπάρχουν στη συσκευασία του προϊόντος.

Φροντίδα και καθάρισμα



ΠΡΟΕΙΔΟΠΟΙΗΣΗ!

Ανατρέξτε στα κεφάλαια σχετικά με την ασφάλεια.

Εξωτερικό καθάρισμα

Καθαρίζετε τη συσκευή μόνο με σαπούνι και χλιαρό νερό. Σκουπίζετε καλά όλες τις επιφάνειες.



ΠΡΟΣΟΧΗ!

Μη χρησιμοποιείτε οινόπνευμα, διαλυτικά ή χημικά προϊόντα.

Αφαίρεση αλάτων

Αν η σκληρότητα του νερού στην περιοχή σας είναι υψηλή ή μέτρια, συνιστάται να χρησιμοποιείτε αποσκληρυντικό νερού για πλυντήρια ρούχων.

Ελέγχετε τακτικά τον κάδο για την αποφυγή συγκέντρωσης αλάτων και σωματιδίων σκουριάς.

Για την αφαίρεση σωματιδίων σκουριάς, χρησιμοποιείτε μόνο ειδικά προϊόντα για πλυντήρια ρούχων. Εκτελέστε τον κύκλο αφαίρεσης των αλάτων χωριστά από την πλύση των ρούχων.



Τηρείτε πάντα τις οδηγίες που υπάρχουν στη συσκευασία του προϊόντος.

Πλύση συντήρησης

Τα προγράμματα που εκτελούνται σε χαμηλές θερμοκρασίες, μπορεί να αφήσουν υπολείμματα απορρυπαντικού μέσα στον κάδο. Εκτελείτε τακτικά μια πλύση συντήρησης, ακολουθώντας την παρακάτω διαδικασία:

- Βγάλτε τα ρούχα από τον κάδο.
- Επιλέξτε το πρόγραμμα για βαμβακερά στη μέγιστη θερμοκρασία με μια μικρή ποσότητα απορρυπαντικού.

Λάστιχο κατακτιού

Ελέγχετε τακτικά το λάστιχο. Καθαρίστε το όταν απαιτείται, χρησιμοποιώντας καθαριστική κρέμα με αμμωνία χωρίς να γρατζουνίσετε την επιφάνεια του λάστιχου.



Τηρείτε πάντα τις οδηγίες που υπάρχουν στη συσκευασία του προϊόντος.

Καθάρισμα της θήκης απορρυπαντικού

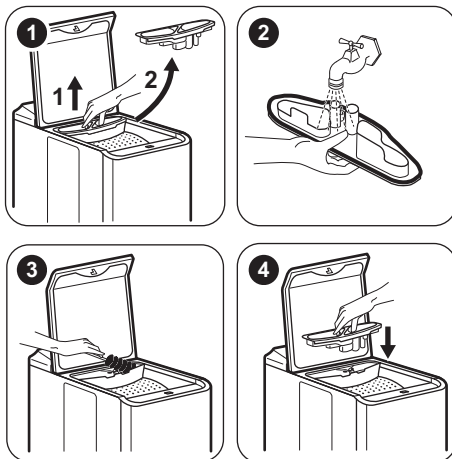

Καθάρισμα του φίλτρου αδειάσματος

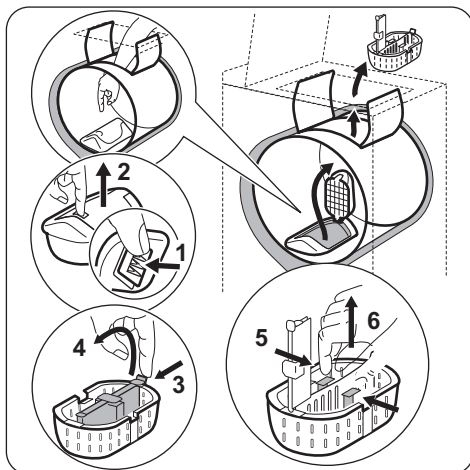

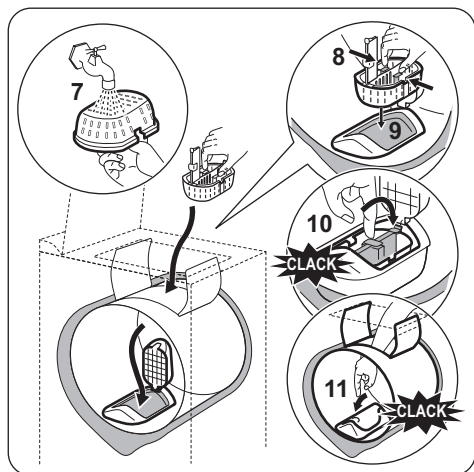

Καθάρισμα του σωλήνα παροχής και του φίλτρου της βαλβίδας

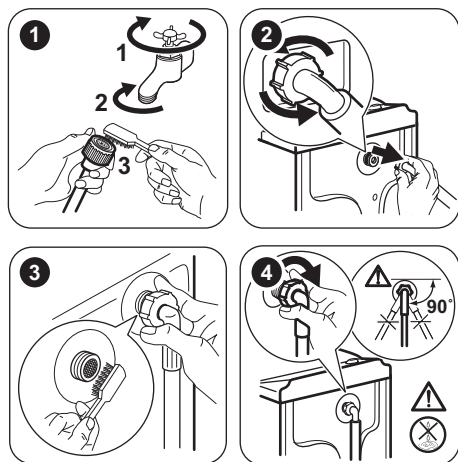

Αντιμετώπιση προβλημάτων



ΠΡΟΕΙΔΟΠΟΙΗΣΗ!

Ανατρέξτε στα κεφάλαια σχετικά με την ασφάλεια.

Εισαγωγή

Η συσκευή δεν ξεκινά ή σταματά κατά τη λειτουργία.

Αρχικά, προσπαθήστε να βρείτε τρόπο επίλυσης του προβλήματος (ανατρέξτε στον

Προστασία από τον πάγο

Αν η συσκευή είναι εγκατεστημένη σε χώρο όπου η θερμοκρασία μπορεί να πέσει κάτω από τους 0 °C, αφαιρέστε το υπολειπόμενο νερό από τον σωλήνα παροχής και από την αντλία αδειάσματος.



Κάντε αυτή τη διαδικασία επίσης, όταν θέλετε να πραγματοποιήσετε μια επείγουσα διαδικασία αδειάσματος.

1. Αποσυνδέστε το φινι τροφοδοσίας από την πρίζα.
2. Κλείστε τη βρύση παροχής νερού και αποσυνδέστε τον σωλήνα παροχής νερού.
3. Αποσυνδέστε τον σωλήνα αδειάσματος από τον νεροχύτη ή τη διάταξη απορροής.
4. Τοποθετήστε τα άκρα του σωλήνα αδειάσματος και παροχής σε ένα δοχείο. Αφήστε το νερό να τρέξει από τους σωλήνες.
5. Συνδέστε το φινι τροφοδοσίας στην πρίζα και ενεργοποιήστε πάλι τη συσκευή.
6. Επιλέξτε οποιονδήποτε κύκλο πλήσης μαζί με την επιλογή «Αδειασμα και Στύψιμο» αφήστε την να λειτουργήσει μέχρι το τέλος του κύκλου.
7. Πιέστε το κουμπι  για να απενεργοποιήσετε τη συσκευή.
8. Αποσυνδέστε τη συσκευή από την πρίζα.







ΠΡΟΕΙΔΟΠΟΙΗΣΗ!

Βεβαιωθείτε ότι η θερμοκρασία είναι πάνω από 0 °C, πριν χρησιμοποιήσετε ξανά τη συσκευή. Ο κατασκευαστής δεν ευθύνεται για βλάβες που οφείλονται σε χαμηλές θερμοκρασίες.

πτίνακα). Εάν δεν τα καταφέρετε, επικοινωνήστε με το Εξουσιοδοτημένο Κέντρο Σέρβις.

Όταν προκύπτουν ορισμένα προβλήματα λειτουργίας, ενεργοποιούνται τα ηχητικά σήματα. Η ένδειξη του κουμπιού  αναβοσβήνει με **κόκκινο** χρώμα και μία από τις ενδείξεις ανάβει για να εμφανίσει έναν κωδικό σφάλματος:

-  - Η συσκευή δεν γεμίζει σωστά με νερό.
-  - Η συσκευή δεν αδειάζει το νερό.
-  - Το καπάκι της συσκευής ή η πόρτα του κάδου είναι ανοιχτή ή δεν έχει κλείσει σωστά. Ελέγξτε και τα δύο!
- Η ένδειξη του κουμπιού  αναβοσβήνει με **κόκκινο** χρώμα 11 φορές και 1 (ή 2 ή 3)

φορές με κίτρινο χρώμα: Η ηλεκτρική τροφοδοσία δεν είναι σταθερή. Περιμένετε μέχρι να σταθεροποιηθεί η ηλεκτρική τροφοδοσία.



ΠΡΟΕΙΔΟΠΟΙΗΣΗ!

Απενεργοποιήστε τη συσκευή πριν από την εκτέλεση των ελέγχων.

Πιθανές βλάβες

Πρόβλημα	Πιθανή αντιμετώπιση
Το πρόγραμμα δεν ξεκινά.	<ul style="list-style-type: none"> • Βεβαιωθείτε ότι το φως τροφοδοσίας έχει συνδεθεί στην πρίζα. • Βεβαιωθείτε ότι το καπάκι της συσκευής και η πόρτα του κάδου έχουν κλείσει σωστά. • Βεβαιωθείτε ότι δεν έχει καεί κάποια ασφάλεια στον πίνακα ασφαλειών. • Βεβαιωθείτε ότι έχετε πιέσει την Έναρξη/Παύση. • Αν είναι επιλεγμένη η καθυστέρηση έναρξης, ακυρώστε τη ρύθμιση ή περιμένετε μέχρι το τέλος της αντίστροφης μέτρησης. • Απενεργοποιήστε τη λειτουργία Κλειδωμα ασφαλείας για παιδιά, εάν είναι ενεργοποιημένη.
Η συσκευή δεν γεμίζει με νερό όπως πρέπει.	<ul style="list-style-type: none"> • Βεβαιωθείτε ότι η βρύση παροχής νερού είναι ανοιχτή. • Βεβαιωθείτε ότι η πίεση της παροχής νερού δεν είναι πολύ χαμηλή. Για την πληροφορία αυτή, επικοινωνήστε με την τοπική υπηρεσία ύδρευσης. • Βεβαιωθείτε ότι η βρύση παροχής νερού δεν είναι φραγμένη. • Βεβαιωθείτε ότι το φίλτρο του σωλήνα παροχής και το φίλτρο της βαλβίδας δεν είναι φραγμένα. Ανατρέξτε στην ενότητα «Φροντίδα και καθάρισμα». • Βεβαιωθείτε ότι ο σωλήνας παροχής δεν έχει συστραφεί ή τσακίσει. • Βεβαιωθείτε ότι η σύνδεση του σωλήνα παροχής νερού είναι σωστή.
Η συσκευή δεν αδειάζει το νερό.	<ul style="list-style-type: none"> • Βεβαιωθείτε ότι η διάταξη απορροής του νεροχύτη δεν είναι φραγμένη. • Βεβαιωθείτε ότι ο σωλήνας αδειάσματος δεν έχει συστραφεί ή τσακίσει. • Βεβαιωθείτε ότι η σύνδεση του σωλήνα αδειάσματος είναι σωστή. • Ρυθμίστε την επιλογή αδειάσματος, αν είχατε ρυθμίσει πρόγραμμα χωρίς φάση αδειάσματος. • Ρυθμίστε την επιλογή αδειάσματος, αν είχατε ρυθμίσει επιλογή που τελειώνει με νερό στον κάδο. • Εάν οι λύσεις που περιγράφονται παραπάνω δεν βοηθούν στην επίλυση του προβλήματος, επικοινωνήστε με το Εξουσιοδοτημένο Κέντρο Σέρβις (γιατί το φίλτρο της αντλίας αδειάσματος μπορεί να είναι φραγμένο).

Πρόβλημα	Πιθανή αντιμετώπιση
Δεν λειτουργεί η φάση στυψίματος ή ο κύκλος πλύσιματος διαρκεί περισσότερο από ό,τι συνήθως.	<ul style="list-style-type: none"> Καταλείψτε με το χέρι τα ρούχα στον κάδο και ξεκινήστε πάλι τη φάση στυψίματος. Το πρόβλημα αυτό μπορεί να προκαλείται από προβλήματα ισορροπίας. Ρυθμίστε την επιλογή στυψίματος. Ρυθμίστε την επιλογή αδειάσματος, αν είχατε ρυθμίσει επιλογή που τελειώνει με νερό στον κάδο. Εάν οι λύσεις που περιγράφονται παραπάνω δεν βοηθούν στην επίλυση του προβλήματος, επικοινωνήστε με το Εξουσιοδοτημένο Κέντρο Σέρβις (γιατί το φίλτρο της αντλίας αδειάσματος μπορεί να είναι φραγμένο).
Υπάρχει διαρροή νερού στο πάτωμα.	<ul style="list-style-type: none"> Βεβαιωθείτε ότι οι σύνδεσμοι των σωλήνων νερού είναι καλά σφιγμένοι και ότι δεν υπάρχουν διαρροές νερού. Βεβαιωθείτε ότι ο σωλήνας παροχής νερού και ο σωλήνας αδειάσματος δεν έχουν υποστεί ζημιά. Βεβαιωθείτε ότι χρησιμοποιείτε το σωστό απορρυπαντικό και τη σωστή ποσότητά του.
Δεν μπορείτε να ανοίξετε το καπάκι της συσκευής.	<ul style="list-style-type: none"> Βεβαιωθείτε ότι το πρόγραμμα πλύσης έχει ολοκληρωθεί. Επιλέξτε την επιλογή αδειάσματος ή στυψίματος, εάν υπάρχει νερό στον κάδο.
Ακούγεται ένας ασυνήθιστος θόρυβος από τη συσκευή.	<ul style="list-style-type: none"> Βεβαιωθείτε ότι η συσκευή είναι οριζοντιωμένη σωστά. Ανατρέξτε στην ενότητα «Οδηγίες εγκατάστασης». Βεβαιωθείτε ότι έχετε αφαιρέσει τα υλικά συσκευασίας ή/και τους πείρους μεταφοράς. Ανατρέξτε στην ενότητα «Οδηγίες εγκατάστασης». Προσθέστε περισσότερα ρούχα στον κάδο. Το φορτίο μπορεί να είναι πολύ μικρό.
Η συσκευή γεμίζει με νερό και κατόπιν αδειάζει αμέσως.	<ul style="list-style-type: none"> Βεβαιωθείτε ότι ο σωλήνας αδειάσματος βρίσκεται στη σωστή θέση. Το άκρο του σωλήνα μπορεί να είναι πολύ χαμηλά. Ανατρέξτε στην ενότητα «Οδηγίες εγκατάστασης».
Τα αποτελέσματα της πλύσης δεν είναι ικανοποιητικά.	<ul style="list-style-type: none"> Αυξήστε την ποσότητα απορρυπαντικού ή χρησιμοποιήστε κάποιο άλλο. Χρησιμοποιήστε ειδικά προϊόντα για την αφαίρεση των επίμονων λεκέδων πριν από την πλύση των ρούχων. Βεβαιωθείτε ότι έχετε επιλέξει τη σωστή θερμοκρασία. Μειώστε τον όγκο του φορτίου.
Δεν μπορείτε να ρυθμίσετε μια επιλογή.	<ul style="list-style-type: none"> Βεβαιωθείτε ότι πιέζετε μόνο το επιθυμητό πλήκτρο ή πλήκτρα αφής.

Μετά τον έλεγχο, ενεργοποιήστε τη συσκευή. Το πρόγραμμα συνεχίζει από το σημείο στο οποίο διακόπηκε.

Εάν το πρόβλημα εμφανιστεί ξανά, επικοινωνήστε με το Εξουσιοδοτημένο Κέντρο Σέρβις.

Εάν η συσκευή εμφανίζει άλλους κωδικούς σφάλματος (η ένδειξη του κουμπιού )

αναβοσβήνει με κόκκινο χρώμα). Απενεργοποιήστε και ενεργοποιήστε τη συσκευή. Εάν το πρόβλημα παραμένει, επικοινωνήστε με το Εξουσιοδοτημένο Κέντρο Σέρβις.

Σέρβις

Συνιστάται η χρήση μόνο γνήσιων ανταλλακτικών.

Όταν επικοινωνείτε με το Εξουσιοδοτημένο Κέντρο Σέρβις, βεβαιωθείτε ότι έχετε διαθέσιμα αυτά τα στοιχεία. Θα βρείτε αυτές τις πληροφορίες στην πινακίδα τεχνικών

χαρακτηριστικών: μοντέλο (Mod.), Κωδ. προϊόντος (Prod.No.), Αριθμός σειράς (Ser.No.).

Τεχνικά χαρακτηριστικά

Διάσταση	Πλάτος/ Ύψος/ Βάθος/ Συνολικό βάθος	400 mm/ 890 mm/ 600 mm/ 600 mm
Ηλεκτρική σύνδεση	Τάση Συνολική ισχύς Ασφάλεια Συχνότητα	230 V 2.200 W 10 A 50 Hz
Επίπεδο προστασίας κατά της εισόδου στερεών σωματιδίων και υγρασίας που βεβαιώνεται από το προστατευτικό κάλυμμα, εκτός όπου ο εξοπλισμός χαμηλής τάσης δεν έχει προστασία κατά της υγρασίας		IPX4
Πίεση παροχής νερού	Ελάχιστη Μέγιστη	0,5 bar (0,05 MPa) 8 bar (0,8 MPa)
Παροχή νερού ¹⁾		Κρύο νερό
Μέγιστο φορτίο	Βαμβακερά	6 kg
Κατηγορία ενεργειακής απόδοσης		A+
Ταχύτητα στυψίματος	Μέγιστη	1000 σ.α.λ.

¹⁾ Συνδέστε τον σωλήνα παροχής νερού σε βρύση παροχής νερού με σπείρωμα 3/4".



Τεχνικά χαρακτηριστικά Ουγγαρίας

Λογότυπο μάρκας	ZANUSSI	
Όνομα του εμπορικού αντιπροσώπου	Electrolux Lehel Kft 1142 Βουδαπέστη Erzsébet kir.né útja 87	
Όνομα μοντέλου	ZWY 61004WA	
	Μονάδα μέτρησης	
Ενεργειακή κλάση	(σε κλίμακα από A έως D , όπου A - η πιο αποδοτική και D - η λιγότερο αποδοτική)	A+
Απόδοση πλύσης	(σε κλίμακα από A έως G , όπου A - υψηλή και G - χαμηλή απόδοση)	A
Απόδοση στυψίματος	(σε κλίμακα από A έως G , όπου A - καλύτερη και G - χειρότερη)	C
Υπολειπόμενη υγρασία	%	60
Μέγιστη ταχύτητα στυψίματος	σ.α.λ.	1000

Φορτίο πλήσης	kg	6
Μέση ετήσια κατανάλωση ενέργειας 1)	kW	192
Μέση ετήσια κατανάλωση νερού 1)	λίτρα	9790
Θόρυβος πλήσης σε κανονικό πρόγραμμα για βαμβακερά στους 60° C	dB/A	58
Θόρυβος στυψίματος σε κανονικό πρόγραμμα για βαμβακερά στους 60° C	dB/A	75

1) Σύμφωνα με το πρότυπο EN60456.

ΠΕΡΙΒΑΛΛΟΝΤΙΚΑ ΘΕΜΑΤΑ

Ανακυκλώστε τα υλικά με το σύμβολο .
 Τοποθετήστε τα υλικά συσκευασίας σε κατάλληλα δοχεία για ανακύκλωση.
 Συμβάλετε στην προστασία του περιβάλλοντος και της ανθρώπινης υγείας ανακυκλώνοντας τις άχρηστες ηλεκτρικές και ηλεκτρονικές συσκευές. Μην απορρίπτετε με τα οικιακά απορρίμματα συσκευές που φέρουν το σύμβολο . Επιστρέψτε το προϊόν στην τοπική σας μονάδα ανακύκλωσης ή επικοινωνήστε με τη δημοτική αρχή.

Tartalom

Biztonsági információk.....	20	Az első használat előtt.....	27
Biztonsági utasítások.....	21	Napi használat.....	27
Termékleírás.....	22	Hasznos tanácsok és javaslatok.....	30
Kezelőpanel ismertetése.....	23	Ápolás és tisztítás.....	31
Programtáblázat.....	23	Hibaelhárítás.....	33
Fogyasztási értékek.....	25	Műszaki adatok.....	35
Kiegészítő funkciók.....	26	Műszaki adatok magyarul.....	36
Beállítások.....	27		

A változtatások jogát fenntartjuk.

Biztonsági információk

Az üzembe helyezés és használat előtt gondosan olvassa el a mellékelt útmutatót. A nem megfelelő üzembe helyezés vagy használat által okozott károkért nem vállal felelősséget a gyártó. További tájékozódás érdekében tartsa elérhető helyen az útmutatót.

Gyermekek és fogyatékkal élő személyek biztonsága

- A készüléket a gyermekek (csak 8 évnél idősebb) és csökkent fizikai, értelmi vagy mentális képességű, illetve megfelelő tapasztalatok és ismeretek híján lévő személyek csak felügyelettel, vagy a készülék biztonságos használatára vonatkozó megfelelő tájékoztatás esetén használhatják.
- Ne hagyja, hogy gyermekek játsszanak a készülékkel.
- Minden csomagolóanyagot tartson távol a gyermekektől.
- Minden mosószeret tartson távol a gyermekektől.
- A gyermekeket és kedvenc háziállatokat tartsa távol a készüléktől, amikor az ajtaja nyitva van.
- Gyermekek felügyelet nélkül nem végezhetnek tisztítási vagy karbantartási tevékenységet.

Általános biztonság

- Ne változtassa meg a készülék műszaki jellemzőit.
- Soha ne lépje túl a megengedett legnagyobb töltetet, mely 6 kg tömegű lehet (lásd a „Programtáblázat” című fejezetet).
- Az üzemi víznyomás (minimum és maximum) értékének 0,5 bar (0,05 MPa) és 8 bar (0,8 MPa) között kell lennie.

- Ügyeljen arra, hogy a készülék alsó részén levő szellőzőnyílásokat (ha vannak) a készülék alatti szőnyeg ne zárja el.
- A készülék vízhálózatra történő csatlakoztatásához használja a mellékelt, új tömlőkészletet. Régi tömlőkészlet nem használható fel újra.
- Ha a hálózati kábel megsérül, azt a gyártónak vagy a márkaszerviznek vagy más hasonlóan képzett személynek kell kicserélnie, nehogy veszélyhelyzet álljon elő.
- Karbantartás előtt kapcsolja ki a készüléket, és húzza ki a hálózati csatlakozódugót a csatlakozóaljzatból.
- A készülék tisztításához ne használjon vízsugarat vagy gózt.
- A készüléket puha, nedves ruhával tisztítsa. Csak semleges tisztítószert használjon. Ne használjon súrolószert, súrolószivacsot, oldószert vagy fém tárgyat.

Biztonsági utasítások

Elhelyezés

- Távolítsa el az összes csomagolást és a szállítási rögzítőcsavarokat.
- Őrizze meg a szállítási rögzítőcsavarokat. Amikor ismét szállítani szeretné a készüléket, a dobját rögzítenie kell.
- Súlyos a készülék, ezért legyen körültekintő a mozgásakor. Mindig viseljen munkavédelmi kesztyűt.
- Ne helyezzen üzembe, és ne is használjon sérült készüléket.
- Tartsa be a készülékhez mellékelt üzembe helyezési útmutatóban foglaltakat.
- Ne helyezze üzembe a készüléket olyan helyen, ahol a hőmérséklet 0 °C alatt van, vagy ahol ki van téve az időjárásnak.
- Ügyeljen arra, hogy a készülék üzemeltetésének helyén a padló vízszintes, sík, stabil, hőálló és tiszta legyen.
- Ne helyezze üzembe a készüléket olyan helyen, ahol az ajtaját nem lehet teljesen kinyitni.
- Gondoskodjon arról, hogy keringeni tudjon a levegő a készülék és a padló között.
- Úgy állítsa be a lábakat, hogy a készülék és a szőnyeg között rendelkezésre álljon a szükséges hely.

- Ne helyezze üzembe a készüléket olyan helyen, ahol a fedelét nem lehet teljesen kinyitni.

Elektromos csatlakoztatás

- A készüléket kötelező földelni.
- Mindig megfelelően felszerelt, áramütés ellen védett aljzatot használjon.
- Ellenőrizze, hogy az adattáblán szereplő elektromos adatok megfelelnek-e a háztartási hálózati áram paramétereinek. Amennyiben nem, forduljon szakképzett villanyszerelőhöz.
- Ne használjon hálózati elosztókat és hosszabbító kábeleket.
- Ügyeljen a hálózati csatlakozódugó és a hálózati kábel épségére. Amennyiben a készülék hálózati vezetékét ki kell cserélni, a cserét márkaszervizünknel végeztesse el.
- Csak az üzembe helyezés befejezése után csatlakoztassa a hálózati csatlakozódugót a hálózati csatlakozóaljzatba. Ügyeljen arra, hogy a hálózati dugasz üzembe helyezés után is könnyen elérhető legyen.
- Nedves kézzel ne érintse meg a hálózati kábelt és a csatlakozódugót.
- A készülék csatlakozásának bontására, soha ne a hálózati kábelnél fogva húzza ki

- a csatlakozódugót. A kábelt mindig a csatlakozódugónál fogva húzza ki.
- Kizárólag az Egyesült Királyságban és Írországban érvényes: A készülék egy 13 amperes hálózati csatlakozódugóval rendelkezik. Ha szükségessé válik a biztosíték cseréje a hálózati csatlakozódugóban, akkor egy 13 amperes ASTA (BS 1362) biztosítékra cserélje.
- A készülék megfelel az EGK irányelveinek.

Vízhálózatra csatlakoztatás

- Ügyeljen arra, hogy ne okozzon sérülést a vízcsöveknek.
- Mielőtt új vagy hosszabb idő óta nem használt csövekhez csatlakoztatja a készüléket, addig folyassa a vizet, amíg az teljesen ki nem tisztul.
- A készülék első használata előtt ellenőrizze, hogy nincs-e szivárgás.

Használat



VIGYÁZAT!

Személyi sérülés, áramütés, tűz, égési sérülés vagy a készülék károsodásának veszélye áll fenn.

- A készüléket kizárólag háztartási célra használja.
- Tartsa be a mosogatószer csomagolásán feltüntetett utasításokat.
- Ne tegyen gyúlékony anyagot vagy gyúlékony anyaggal szennyezett tárgyat a készülékbe, annak közelébe, illetve annak tetejére.
- Ellenőrizze, hogy minden fémtárgyat eltávolított a ruhákból.
- Ne tegyen a készülék alá edényt azért, hogy az esetleg a készülékből szivárgó vízet összegyűjtse. A használatra javasolt felszerelésekkel kapcsolatban forduljon a márkaszervizhez.

Ártalmatlanítás



VIGYÁZAT!

Sérülés- vagy fulladásveszély.

- Bontsa a készülék hálózati csatlakozását.
- Vágja le a hálózati tápkábelt, és helyezze a hulladékba.
- Szerelje le az ajtókilincset, hogy megakadályozza gyermekek és kedvenc állatok készülékben rekedését.

Termékleírás

A készülék áttekintése

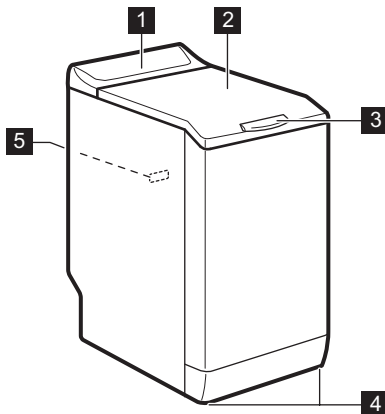

- 1 Kezelőpanel
- 2 Fedél
- 3 Fedélfogantyú
- 4 Készülék szintbe állítására szolgáló lábak
- 5 Adattábla



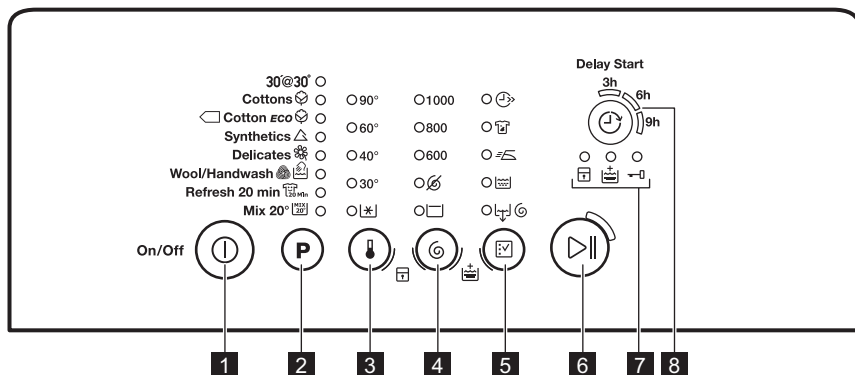

Kezelőpanel ismertetése



- 1** Be/Ki gomb (Be/Ki)
- 2** Programválasztó érintőgomb **P**
- 3** Hőmérsékletválasztó érintőgomb
- 4** Centrifugálási sebesség választó érintőgomb
- 5** Kiegészítő funkciókat kiválasztó érintőgomb
- 6** Indítás/Szünet érintőgomb
- 7** Visszajelzők:
Gyerekszár visszajelző
Extra öblítés visszajelzője
Ajtó zárva visszajelző
- 8** Késleltetett indítás érintőgomb

Programtáblázat

Program Hőmérséklet-tartomány	Maximális töltet Maximális centrifugálási sebesség	Program leírása (Töltet típusa és szennyeződés mértéke)
30' @ 30° 30 °C	2 kg 800 fordulat/perc	Rövid ciklus enyhén szennyezett vagy csupán felrészítendő pamut és műszálás darabokhoz.
Pamut 90 °C - Hideg	6 kg 1000 fordulat/perc	Fehér és színes pamut. Normál vagy enyehe szennyezettség.
Pamut Eco ¹⁾ 60 °C - 40 °C	6 kg 1000 fordulat/perc	Fehér és színtartó pamut. Normál szennyezettség. Az energiafogyasztás csökken, és a mosóprogram ideje meghosszabbodik.
Műszál 60 °C - Hideg	2,5 kg 1000 fordulat/perc	Műszálás vagy kevert szál szövetek. Normál szennyezettség.

Program Hőmérséklet-tar- tomány	Maximális töl- tet Maximális cen- trifugálási se- besség	Program leírása (Töltet típusa és szennyeződés mértéke)
Kímélő  40 °C - Hideg	2,5 kg 1000 fordulat/perc	Kényes textil, pl. akril, viszkóz és poliészter. Normál szennyezettség.
Gyapjú / Kézi mo- sás   40 °C - Hideg	1 kg 1000 fordulat/perc	Gépben mosható gyapjúhoz, kézzel mosható gyapjúhoz és „kézzel mosható” jelzéssel ellátott kényes szövetekhez.²⁾
Frissítés 20 perc  40 °C - 30 °C	1 kg 1000 fordulat/perc	Enyhén szennyezett vagy csupán egyszer viselt pamut és műszál darabok.
Vegyes 20°  20 °C	3 kg 1000 fordulat/perc	Speciális program mérsékelten szennyezett pamuthoz, műszál vagy kevert szál szövetekhez. Válassza ezt a programot az energiafogyasztás csökkentéséhez. Ügyeljen arra, hogy a mosószer alacsony hőmérséklethez legyen alkalmas, a megfelelő mosási eredmény érdekében ³⁾ .

1) **Standard programok az energiacímke fogyasztási értékei számára.** A 1061/2010 sz. jogszabály értelmében ezek a programok a «Normál 60 °C-os pamut programnak» és a «Normál 40 °C-os pamut programnak» felelnek meg. Ezek a leghatékonyabb programok a normál szennyezettségű pamut ruhák mosásához, ami a vízfelhasználást és az energiafogyasztást illeti.



















A mosási fázis tényleges vízhőmérséklete eltérhet a megadott program-hőmérséklettől.

2) A ciklus közben a dob kis sebességen forog a kíméletes mosás érdekében. Úgy tűnhet, hogy a dob nem forog, vagy nem megfelelően forog. Ez a készülék normális viselkedése.

3) Egyik hőmérséklet-visszajelző sem világít.

Programfunkciók összeegyeztethetősége

Program-											
30° @ 30°	■	■					■	■	■		
	■	■	■	■	■	■	■	■	■	■	■
	■	■	■	■			■	■	■	■	■
	■	■	■	■	■	■	■	■	■	■	■
	■	■	■	■	■		■	■	■	■	■
	■	■	■				■	■	■	■	
	■	■	■				■	■	■	■	

Program-										
MIX 20°	■	■	■		■		■	■	■	

1) Ha ezt a kiegészítő funkciót választja, azt ajánljuk, hogy csökkentse a töltet mennyiségét. Továbbra is megtarthatja a teljes töltetet, de a mosási hatékonyság mérséklődik. Javasolt töltet: pamut: 3 kg, műszálás és kényes szövetek: 1,5 kg.

Fogyasztási értékek



A címkén szereplő adatok tájékoztató jellegűek. Az értékek különböző okok miatt változhatnak, pl. a ruhanemű jellege és mennyisége, a víz és a környezeti hőmérséklet függvényében.

Programok	Töltet (kg)	Energiafogyasztás (kWh)	Vízfogyasztás (liter)	Program hozzávetőleges időtartama (perc)	Fennmaradó nedvességtartalom (%) ¹⁾
Pamut 60 °C	6	1,50	65	200	60
Pamut 40 °C	6	0,85	62	190	60
Műszál 40 °C	2,5	0,50	46	105	37
Kímélő 40 °C	2,5	0,55	46	90	37
Gyapjú / Kézi mosás 30 °C	1	0,36	50	65	32
Szabványos pamut program					
Szabványos pamut 60 °C	6	1,03	48	200	60
Szabványos pamut 60 °C	3	0,78	41	150	60
Szabványos pamut 40 °C	3	0,60	42	138	60

1) A centrifugálási fázis végén.

Kikapcsolt állapotban (W)	Bekapcsolva hagyva (W)
0,48	0,48

A fenti táblázatban szereplő adatok megfelelnek az EU 2009/125/EC számú bizottsági rendelkezésnek, mely a 1015/2010 számú irányelvet teljesíti.

Kiegészítő funkciók

Hőmérséklet

Ezzel a kiegészítő funkcióval módosítható az alapértelmezett hőmérséklet.

 visszajelző = hideg víz.

Megjelenik a beállított hőmérséklet visszajelzője.

Centrifugálás

Ezzel a kiegészítő funkcióval módosítható az alapértelmezett centrifugálási sebesség.

Megjelenik a beállított sebesség visszajelzője.

További centrifugálási kiegészítő funkciók:

Nincs centrifugálás

- Ezzel a kiegészítő funkcióval kikapcsolhatja az összes centrifugálási fázist. Csak a szivattyúzás programfázis áll rendelkezésre.
- A megfelelő visszajelző világítani kezd.
- Ezt a kiegészítő funkciót kényes anyagok esetében alkalmazza.
- Egyes mosási programok esetén az öblítéseket a gép nagyobb mennyiségű víz felhasználásával végzi.

Öblítés tartás

- Ezzel a kiegészítő funkcióval megelőzheti a ruhanemű gyűrődését.
- A megfelelő visszajelző világítani kezd.
- A program befejeztével a víz a dobban marad.
- A dob rendszeres időközönként forgást végez, hogy megakadályozza a ruhák gyűrődését.
- A fedél zárva marad. A fedél kinyitásához le kell a vizet engedni.



A víz leeresztéséhez olvassa el a „Miután a program véget ért” című részt.

Gyors

Ezzel a kiegészítő funkcióval csökkentheti a program időtartamát.

Ezt a kiegészítő funkciót enyhén szennyezett vagy felfrissítendő darabok esetén használja.

A megfelelő visszajelző világítani kezd.

Intenzív

Ezzel a kiegészítő funkcióval az erősen szennyezett ruhákat moshatja ki.

Ennél a programnál a mosási ciklus időtartama hosszabb.

A megfelelő visszajelző világítani kezd.

Vasaláskönnyítő

A készülék gyengéd mosást és centrifugálást végez, hogy megakadályozza a ruhák gyűrődését.

A készülék csökkenti a centrifugálás fordulatszámát, több vizet használ, és a program időtartamát a ruhanemű típusához igazítja.

A megfelelő visszajelző világítani kezd.

Csak öblítés

Ezzel a kiegészítő funkcióval csak egyetlen utolsó öblítés végezhető el a kiválasztott mosási programnál.

Ha az Extra öblítés funkciót () is beállítja, a készülék további kettő vagy három öblítést végez.

A megfelelő visszajelző világítani kezd.

Szivattyúzás és centrifugálás

Ezzel a kiegészítő funkcióval lehet végrehajtani a centrifugálás és szivattyúzás ciklust.

Ez a centrifugálási fázis megfelel a beállított mosási programnak.



Ha a Nincs centrifugálás () kiegészítő funkciót is beállítja, a készülék csak szivattyúzást végez.

Késleltetett indítás

A funkció segítségével a program indítása 9, 6 vagy 3 órával késleltethető.

Megjelenik a beállított érték visszajelzője.

Extra öblítés



Ezzel a kiegészítő funkcióval további öblítési szakaszokat adhat a mosási programhoz.

Olyan személyek esetében használja ezt a kiegészítő funkciót, akik allergiásak a

Beállítások



Extra öblítés



A kiegészítő funkció mindig egy további öblítést eredményez egy új program beállításakor.

- A kiegészítő funkció **be/kikapcsolásához** egyidejűleg addig tartsa megérintve a  és  gombot, amíg a  visszajelző **világítani nem kezd/el nem alszik**.

Gyerekszár

Ezzel a kiegészítő funkcióval megakadályozhatja a gyermekeket abban, hogy játsszanak a kezelőpanellel.

- A kiegészítő funkció **be/kikapcsolásához** egyidejűleg addig tartsa megérintve a  és  gombot, amíg a  visszajelző **világítani nem kezd/el nem alszik**.

Ezt a kiegészítő funkciót a  gomb megérintése után kapcsolja be: minden gomb inaktív a  gomb kivételével.

Az első használat előtt

1. Öntsön egy kevés mosószert a mosószer-adagoló mosási rekeszébe.
2. Állítsa be és ruhák nélkül indítson el egy pamut mosására szolgáló programot a legmagasabb hőmérsékleten.

Napi használat



VIGYÁZAT!

Olvassa el a „Biztonság” című fejezetet.

mosószerekre, valamint olyan helyeken, ahol lágy a víz.

A hozzá tartozó visszajelző világítani kezd.¹



Ez a kiegészítő funkció akkor is aktív marad, ha a készüléket kikapcsolja.

Hangjelzések

Hangjelzések hallhatóak, amikor:

- A program befejeződik.
- A készülékben hiba lépett fel.

A hangjelzések **ki-/bekapcsolására**, a **P** és a  gombot érintse meg egyidejűleg 4 másodpercre.



Ha kikapcsolja a hangjelzéseket, azok csak akkor működnek, amikor a készülék működésében hiba lépett fel.

Ez minden szennyeződést eltávolít a dobból és a tartályból.

A mosnivaló betöltése

1. Nyissa fel a készülék fedelét.
2. Nyomja meg az **A** gombot.

¹ A kiegészítő funkció bekapcsolásával kapcsolatban olvassa el a „Beállítások” c. fejezetet.

Automatikusan kinyílik a dob.

3. Helyezze a mosandó darabokat egyenként a dobba.
4. Rázza meg a darabokat, mielőtt a készülékbe helyezi őket.

Ügyeljen arra, hogy ne tegyen túl sok mosandó holmit a dobba.

5. Csupkja be a dobot, majd a fedelet.

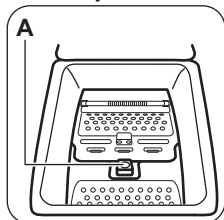

FIGYELMEZTETÉS!

A készüléke fedelének bezárása előtt, ellenőrizze, hogy megfelelően bezárta-e a dobot.

Mosószeres és adalékok használata

Mérje ki a mosó- és az öblítőszeret.

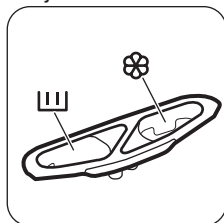

Mosószer-adagoló rekeszek



Mosási szakasz mosószer-adagolója.



Rekesz a folyékony adalékok (öblítőszer, keményítő) számára.



FIGYELMEZTETÉS!

Ne lépje túl a **MAX** szintet.

A készülék elindítása

Nyomja meg néhány másodperc hosszan a

gombot a készülék be- vagy kikapcsolásához.

Hang hallatszik a készülék bekapcsolásakor. A készülék kijelzőjén elindítási animáció

jelenik meg. Az animáció röviden megjeleníti az egyes mosási programokat, valamint a hőmérséklet és a centrifugálási sebesség alapértelmezett beállításait.

Program kiválasztása

1. Érintse meg a **P** program gombot, majd állítsa be a programot:
 - A gomb visszajelzője lassan villog.
2. Szükség esetén módosítsa a hőmérsékletet és a centrifugálási sebességet, vagy adjon hozzá további kiegészítő funkciókat. Ha elindít egy kiegészítő funkciót, annak visszajelzője megjelenik.



Ha valamelyik beállítás nem megfelelő, a gomb visszajelzője háromszor pirosan felvillan.

Egy program késleltetett indítás nélküli indítása

Érintse meg a gombot.

- A gomb visszajelzőjének villogása megszűnik, és folyamatosan világítani kezd.
- A program elindul, a fedélzár bekapcsol, és világít a visszajelző.





A leeresztő szivattyú egy rövid időre bekapcsolhat a mosási ciklus kezdetén.



Egy program késleltetett indítással történő indítása

A program kezdete 9, 6 vagy 3 órával késleltethető.

1. Érintse meg a gombot a beállítani kívánt késleltetés kiválasztásához. Megjelenik a kiválasztott késleltetés visszajelzője.
2. Érintse meg a gombot:
 - a készülék megkezdí a visszaszámlálást.
 - Amikor a visszaszámlálás befejeződött, automatikusan megkezdődik a program végrehajtása.



i A késleltetett indítás a  gomb megérintése előtt módosítható vagy törölhető. A  gomb megérintése után a késleltetés csak törölhető.

Késleltetett indítás törlése:

1. A  gomb megérintésével kapcsolja szünet üzemmódba a készüléket.
2. Érintse meg többször a  gombot, amíg a beállított késleltetés visszajelzője ki nem alszik.
A program azonnali elindításához érintse meg ismét a  gombot.

A program megszakítása és a kiegészítő funkciók módosítása

Csak néhány kiegészítő funkciót módosíthat a működése megkezdése előtt.

1. Érintse meg a  mezőt.
2. A gomb visszajelzője villog.
2. Módosítsa a kiegészítő funkciókat.
3. Érintse meg ismét a  gombot.
A program folytatódik.

Program törlése

1. A program törléséhez és a készülék kikapcsolásához nyomja meg a  gombot néhány másodpercre.
2. A készülék bekapcsolásához nyomja meg újra ugyanezt a gombot. Most új mosási programot állíthat be.

i A készülék nem engedi ki a vizet. A dobban maradt víz a következő mosási ciklushoz felhasználható.

A fedél kinyitása

A készülék fedele zárva van, amíg egy program vagy a késleltetett indítás működik.



Világít a  visszajelző.





FIGYELMEZTETÉS!

Ha a hőmérséklet vagy dobban lévő víz szintje túl magas, nem nyithatja ki a készülék fedelét.



A készülék fedelének kinyitása a program első percei alatt, vagy amikor a késleltetett indítás működik:

1. A  gomb megérintésével szüneteltesse a készülék működését.
2. Várjon néhány percet, amíg a  visszajelző kialszik.¹
3. A készülék fedele kinyitható.
4. Csukja be a fedelet, majd érintse meg ismét a  gombot. Folytatódik a program (vagy a késleltetett indítás) végrehajtása.

Miután a program véget ért

- A készülék automatikusan leáll.
- Egy hangjelzés hallható (ha engedélyezve van).
- Kialszik a  gomb visszajelzője.
- A fedélzár  visszajelző villog (amikor a fedél kioldása történik), majd kialszik.
- A készülék fedele kinyitható.
- Szedje ki a ruhaneműt a doból. Ellenőrizze, hogy a dob üres-e.
- A készülék kikapcsolásához nyomja meg a  gombot néhány másodpercig.
- Zárja el a vízcsapot.
- Hagyja egy ideig nyitva a fedelet, hogy elkerülje a penész vagy kellemetlen szagok keletkezését.







A mosási program véget ért, de még mindig víz van a dobban:

- Rendszeresen forog a dob, hogy megakadályozza a ruhák gyűrődését.
- A  visszajelző villogással emlékezteti arra, hogy engedje le a vizet.
- Világít a fedélzár  visszajelző. A  gomb visszajelzője villog. A fedél zárva marad.
- A fedél kinyitásához le kell a vizet engednie.

A víz leeresztése:

1. A víz leeresztése.
 - Érintse meg a  gombot. A készülék kiszivattyúzza a vizet, és a kiválasztott programhoz megengedett maximális centrifugálási sebességgel végzi el a centrifugálást.

1 A  visszajelző villog, amikor a fedél kioldása történik.

- Másik lehetőségként érintse meg a  gombot a centrifugálási sebesség módosításához, majd érintse meg a  gombot. A készülék leereszti a vizet és centrifugál. Ha beállítja a  funkciót, a készülék csak szivattyúzást végez.
2. A program befejezése után néhány perc elteltével kialszik a fedélzár  visszajelző, és felnyithatja a fedelet.
 3. A készülék kikapcsolásához nyomja meg a  gombot néhány másodpercig.
-  A készülék leereszti a vizet, és körülbelül 18 óra elteltével automatikusan centrifugál (kivéve gyapjú program esetén).

AUTOMATIKUS KIKAPCSOLÁS kiegészítő funkció:



Az energiafogyasztás csökkentésére az AUTOMATIKUS KIKAPCSOLÁS kiegészítő

Hasznos tanácsok és javaslatok

A ruha töltet

- A következők szerint válogassa szét a ruhákat: fehér, színes, műszál, kényes és gyapjúruhák.
- Tartsa be a mosási útmutatásokat, melyek a ruhák kezelési címkéin találhatóak.
- Ne mosson együtt fehér és színes darabokat.
- Egyes színes darabok elszíneződhetnek az első mosásnál. Célszerű az első mosásnál külön mosni a darabokat.
- Gombolja be a párnahuzatokat, húzza össze a cipzárakat, kapcsolja be a kapcsokat és patentokat. Kösse össze az öveket.
- Úrítse ki a zsebeket, és fordítsa ki a darabokat.
- Fordítsa ki a többretegű anyagokat, gyapjút és festett ábrákkal ellátott darabokat.
- Távolítsa el a makacs szennyeződéseket.
- Különleges mosószerrel mossa az erősen szennyeződéseket.
- Legyen körültekintő a függönyök esetében. Vegye ki az akasztókat vagy tegye mosózsákba vagy párnahuzatba a függönyöket.

funkció automatikusan kikapcsolja a készüléket. Minden visszajelző kialszik, amikor:

- A  gomb megérintése előtt 5 percen át nem használja a készüléket. A készülék ismételt bekapcsolásához nyomja meg a  gombot.
- A mosási program befejezése után 5 perccel. A készülék ismételt bekapcsolásához nyomja meg a  gombot. Ha új ciklust szeretne beállítani, érintse meg a **P** gombot.

- Ne mossa a készülékben a nem szegett vagy szakadt ruhadarabokat. Használjon mosózsákot a kis és/vagy kényes darabok mosására (pl.: merevített melltartók, övek, harisnyanadrágok stb.).
- Centrifugálási fázisban egyensúlyi problémákat okozhat egy nagyon kicsi darab. Ilyen esetben kézzel rendezze el a tartályban a darabokat, majd indítsa újra a centrifugálási fázist.

Makacs szennyeződések

Egyes szennyeződések esetében nem elegendő a víz és a mosószer.

Célszerű az ilyen szennyeződéseket a darab készülékbe tétele előtt eltávolítani.

Különleges folteltávolítók állnak rendelkezésre. Azt a különleges folteltávolítót használja, mely megfelel a folt és az anyag jellegének.

Mosószeres és adalékanyagok

- Csak mosógépek számára készült mosószereket és adalékokat használjon:
 - univerzális, valamennyi anyagtipushoz való mosópor;

- finomtextil (max. 40 °C-os) és gyapjú mosásához való mosópor;
- valamennyi anyagfajtához, elsősorban az alacsony hőfokú (max. 60 °C-os) programokhoz való folyékony mosószerek, illetve a csak gyapjú mosására szolgáló speciális mosószerek.
- Ne keverje a különböző fajtájú mosószereket.
- A környezet védelme érdekében ne használjon a szükségesnél több mosószert.
- Mindig tartsa be a mosószer termékek csomagolásán található útmutatásokat.
- Az anyag fajtájának és színének, a program hőmérsékletének és a szennyezettség mértékének megfelelő termékeket használja.
- Ha a készüléke nem rendelkezik terelőlapos mosószer-adagolóval, akkor adagológolyóba öntse a folyékony mosószereket (a golyót a mosószer gyártója mellékeli).

Környezetvédelmi tanácsok

- Előmosási fázis nélkül tegye be a normál szennyezettségű ruhákat mosáshoz.

Ápolás és tisztítás



VIGYÁZAT!

Olvassa el a „Biztonság” című fejezetet.

Külső tisztítás

Csak szappannal és meleg vízzel tisztítsa a készüléket. Hagyjon minden felületet megszáradni.



FIGYELMEZTETÉS!

Ne használjon alkoholt, oldószereket vagy vegyszereket.

Vízkötelenítés

Ha nagy vagy közepes a vízkeménység a körzetében, akkor célszerű vízkötelenítőt használni a mosógépekben.

Rendszeresen ellenőrizze a dobot, hogy megakadályozza vízkő- és rozsdarészecskék képződését.

- Mindig maximális ruhatöltettel indítson egy mosóprogramot.
- Szükség esetén használjon feltöltévolítót, amikor alacsony hőmérsékletű programot állít be.
- Megfelelő mennyiségű mosószer használatához ellenőrizze háztartási vízhálózatában lévő víz keménységét.

Vízkeménység

Ha nagy vagy közepes a vízkeménység a körzetében, akkor célszerű vízlágyítót használni a mosógépekben. Olyan körzetekben, ahol alacsony a vízkeménység nem szüksége vízlágyító használata.

A körzetében lévő vízkeménység megérdeklődéséhez a helyi vízellátó vállalathoz forduljon.

Megfelelő mennyiségű vízlágyítót alkalmazzon. Mindig tartsa be a termék csomagolásán található útmutatásokat.

Csak mosógéphez való termékeket használjon a rozsdarészecskék eltávolítására. Ezt a ruhamosástól külön végezze.



Mindig tartsa be a termék csomagolásán található útmutatásokat.

Karbantartási mosás

Az alacsony hőmérsékletű programok használata esetén előfordulhat, hogy mosószer marad a dobben. Rendszeresen végezzen karbantartási mosást. Ezt a következőképp végezze:

- Szedje ki a ruhaneműt a dobból.
- Egy kevés mosószerrel, maximális hőmérsékleten, pamut mosására szolgáló, rövid programot használjon.

A fedél tömítése

Rendszeresen vizsgálja meg a tömítést. Szükség esetén tisztítsa meg

ammóniatartalmú tisztítókrémrel, mely nem karcolja meg a tömitést.

i Mindig tartsa be a termék csomagolásán található útmutatásokat.

A mosószer-adagoló tisztítása

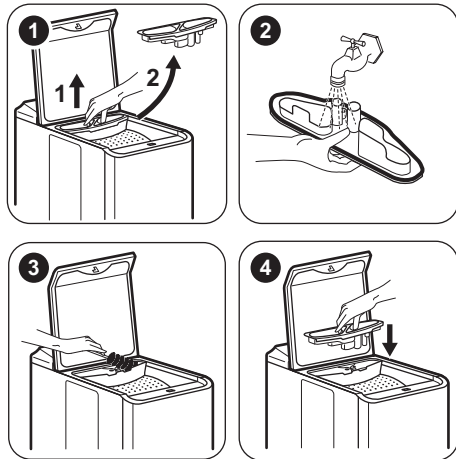

A lefolyósűrő tisztítása

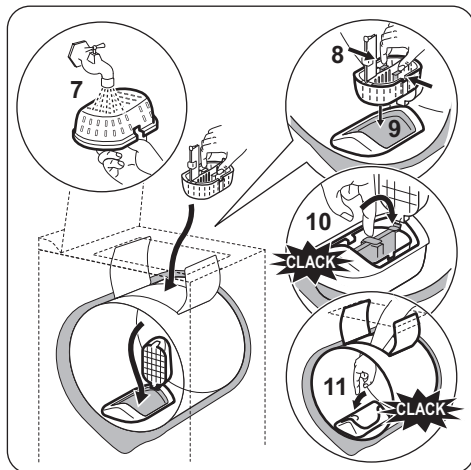
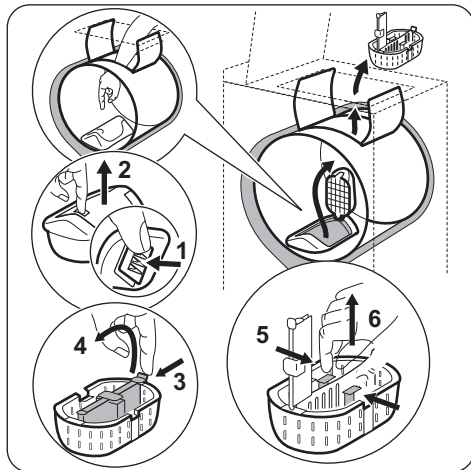

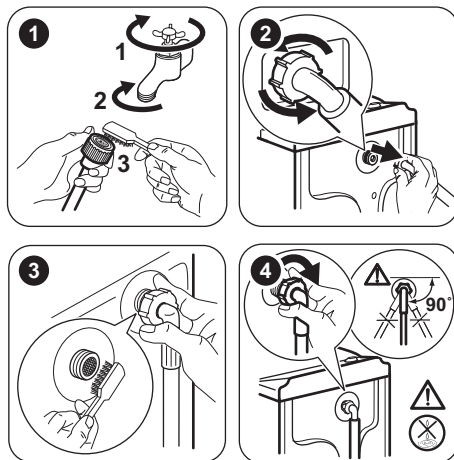

A befolyócső és a szelepszűrő tisztítása



Fagyveszély

Ha olyan helyen van a készülék elhelyezve, ahol 0 °C alatt lehet a hőmérséklet, akkor engedje ki a megmaradt vizet a befolyócsőből és a leeresztő szivattyúból.

 Tegye ezt akkor is, amikor vészleeresztést szeretne végezni.

1. Húzza ki a hálózati csatlakozódugót a konnektorból.
2. Zárja el a csapot, és bontsa a víz befolyócsövének csatlakozását.
3. Kösse le a kifolyócsövet a lefolyószifonról.
4. A befolyó- és kifolyócső végét helyezze egy edénybe. Hagyja, hogy a csövekből kifolyjon a víz.
5. Csatlakoztassa a hálózati csatlakozódugót a hálózati csatlakozóaljzatba, majd kapcsolja be ismét a készüléket.
6. Válassza ki bármelyik mosási ciklust a „Szivattyúzás és centrifugálás” kiegészítő funkcióval, és hagyja futni a ciklus végéig.
7. A készülék kikapcsolásához nyomja meg a  gombot.
8. Húzza ki a készülék csatlakozóját a fali aljzatból.

Hibaelhárítás

 **VIGYÁZAT!**
Olvassa el a „Biztonság” című fejezetet.

Bevezetés

A készülék nem indul el, vagy működés közben leáll.



Először próbálja meg kiküszöbölni a problémát (lásd a táblázatot). Ha nem sikerül, forduljon a márkaszervizhez.

Bizonyos hibák esetén hangjelzések hallhatóak. A  gomb visszajelzője **pirosan** villog, és a megfelelő visszajelző megjelenése jelzi a riasztási kódot:

-  - A készülék nem tölti be megfelelően a vizet.

 **VIGYÁZAT!**

Ellenőrizze, hogy magasabb-e 0 °C-nál a hőmérséklet, mielőtt ismét használja a készüléket. A gyártó nem felelős az alacsony hőmérsékletek miatt keletkező károkért.

-  - A készülék nem eresztí le a vizet.
-  - A készülék fedele vagy a dob ajtaja nyitva van, vagy nem megfelelően van bezárva. Kérjük, ellenőrizze mindkettőt.
- A  gomb visszajelzője 11-szer **pirosan**, majd 1-szer (vagy 2-szer, illetve 3-szor) sárgán felvillan: A hálózati feszültség ingadozik. Várja meg, hogy a feszültség ingadozás megszűnjön.

 **VIGYÁZAT!**
Mielőtt elvégezné az ellenőrzéseket, kapcsolja ki a készüléket.

Lehetséges meghibásodások

Jelenség	Lehetséges megoldás
A program nem indul el.	<ul style="list-style-type: none"> • Ügyeljen arra, hogy a villásdugó be legyen dugva a hálózati aljzatba. • Győződjön meg arról, hogy a készülék fedele és a dob ajtaja jól be van-e zárva. • Ellenőrizze, hogy nem oldott-e ki valamelyik biztosíték a biztosíték-dobozban. • Ellenőrizze, hogy megnyomta-e az Indítás/Szünet gombot. • Ha késleltetett indítás van beállítva, törölje azt, vagy várja meg a visszaszámlálás befejeződését. • Kapcsolja ki a Gyerekzár funkciót, ha az be van kapcsolva.
A készülék nem tölti be megfelelően a vizet.	<ul style="list-style-type: none"> • Ellenőrizze, hogy nyitva van-e a vízcsap. • Ellenőrizze, hogy a hálózati víznyomás nem túl alacsony-e. Ezzel kapcsolatban kérjen tájékoztatást a helyi vízműtől. • Ellenőrizze, hogy a vízcsap nincs-e eltömődve. • Ellenőrizze, hogy a vízbefolyó-tömlőben és a szelepből található szűrők egyike nincs-e eltömődve. Nézze meg az „Ápolás és tisztítás” című részt. • Ellenőrizze, hogy a vízbefolyó-tömlő nincs-e megcsavarodva vagy megtörve. • Ellenőrizze, hogy megfelelő-e a befolyócső csatlakoztatása.
A készülék nem engedi ki a vizet.	<ul style="list-style-type: none"> • Ellenőrizze, hogy a szifon nincs-e eltömődve. • Ellenőrizze, hogy a kifolyócső nincs-e megcsavarodva vagy megtörve. • Ellenőrizze, hogy megfelelő-e a kifolyócső csatlakoztatása. • Állítsa be a szivattyúzás kiegészítő funkciót, ha szivattyúzás nélküli programot állított be. • Állítsa be a szivattyúzás kiegészítő funkciót, ha olyan kiegészítő funkciót állított be, melynek végén a víz a dobban marad. • Amennyiben a fenti megoldások nem vezetnek eredményre, forduljon a márkaszervizhez (mivel a leeresztő szivattyú szűrője tömődhetett el).
A centrifugálási szakasz nem működik, vagy a mosási ciklus szokatlanul sokáig tart.	<ul style="list-style-type: none"> • Ilyen esetben kézzel rendezze el a dobban a darabokat, majd indítsa újra a centrifugálási szakaszt. Ezt a jelenséget kiegyensúlyozási hiba is kiválthatja. • Állítsa be a centrifugálás kiegészítő funkciót. • Állítsa be a szivattyúzás kiegészítő funkciót, ha olyan kiegészítő funkciót állított be, melynek végén a víz a dobban marad. • Amennyiben a fenti megoldások nem vezetnek eredményre, forduljon a márkaszervizhez (mivel a leeresztő szivattyú szűrője tömődhetett el).
Víz van a padlón.	<ul style="list-style-type: none"> • Ellenőrizze, hogy a vízcsövek vízcsatlakozásai szorosan meg vannak-e húzva, és nincs-e vízszivárgás. • Ellenőrizze, hogy nincsenek-e sérülések a víz befolyó- és kifolyócsövén. • Ellenőrizze, hogy a megfelelő minőségű és mennyiségű mosószert használja-e.

Jelenség	Lehetséges megoldás
Nem lehet felnyitni a készülék fedelét.	<ul style="list-style-type: none"> Ellenőrizze, hogy a mosási program befejeződött-e. Állítsa be a szivattyúzás vagy centrifugálás kiegészítő funkciót, ha víz van a dobben.
A készülékből szokatlan zajok hallatszanak.	<ul style="list-style-type: none"> Ellenőrizze, hogy megfelelő-e a készülék vízszintezése. Olvassa el az „Üzembe helyezési utasítás” című részt. Ellenőrizze, hogy eltávolította-e a csomagolást és/vagy a szállítási rögzítőcsavarokat. Olvassa el az „Üzembe helyezési utasítás” című részt. Tegyen több ruhát a dobba. Lehetséges, hogy a töltet túl kicsi.
A készülék megtelik vízzel, majd azonnal leereszti azt.	<ul style="list-style-type: none"> Ellenőrizze, hogy megfelelő helyzetben van-e a kifolyócső. Lehetséges, hogy a kifolyócső vége túl alacsonyan van. Olvassa el az „Üzembe helyezési utasítás” című részt.
Nem kielégítő a mosás eredménye.	<ul style="list-style-type: none"> Növelje a mosószer mennyiségét, vagy használjon másikat. A ruhák mosása előtt használjon speciális tisztítószereket a macacszennyeződések eltávolítására. Ellenőrizze, hogy megfelelő hőmérsékletet állított-e be. Csökkentse a töltetet.
Nem lehet beállítani egy kiegészítő funkciót.	<ul style="list-style-type: none"> Ügyeljen arra, hogy csak a szükséges érintőgombot/gombokat nyomja meg.

Ellenőrzés után kapcsolja be a készüléket. A program a megszakítási ponttól folytatódik.

Ha a probléma ismét jelentkezik, akkor forduljon a márkaszervizhez.

Ha a készülék a fentiekől eltérő hibakódot jelez, a  gomb visszajelzője pirosan villog. Kapcsolja ki majd be a készüléket. Ha a probléma továbbra is fennáll, akkor forduljon a márkaszervizhez.

Szerviz

Javasoljuk, hogy csak eredeti tartalékalkatrészeket használjon.

Ha készülékével a márkaszervizhez fordul, legyenek kéznél az alábbi adatok. Az információk az adattáblán találhatóak: típus (Mod.), termékszám (Prod.No.), sorozatszám (Ser.No.).

Műszaki adatok

Méreték	Szélesség / magasság / mélység / teljes mélység	400 mm/ 890 mm/ 600 mm/ 600 mm
Elektromos csatlakoztatás	Feszültség Összteljesítmény Biztosíték Frekvencia	230 V 2200 W 10 A 50 Hz
A szilárd részecskék és nedvesség bejutása elleni védelmet a védőburkolat biztosítja, kivéve ahol az alacsony feszültségű részeket nem védi ez burkolat		IPX4
Hálózati víznyomás	Minimum Maximum	0,5 bar (0,05 MPa) 8 bar (0,8 MPa)

Vízellátás ¹⁾		Hideg víz
Maximális töltet	Pamut	6 kg
Energiahatékonysági osztály		A+
Centrifugálási sebesség	Maximum	1000 fordulat/perc

1) Csatlakoztassa a vízbefolyó-tömlőt egy 3/4"-os csavarmentes csaphoz.

Műszaki adatok magyarul

Márkajelzés (logó)	ZANUSSI	
Forgalmazó neve	Electrolux Lehel Kft 1142 Budapest Erzsébet királyné útja 87	
A készülék azonosító jele	ZWY 61004WA	
	Mértékegység	
Energiaosztály	(az A és D közötti skálán, ahol az „A” a leghatékonyabb és „D” a legkevésbé hatékony)	A+
Mosási hatékonyság	(az A és G közötti skálán, ahol „A” a legnagyobb és „G” a legkisebb teljesítményt jelenti)	A
Centrifugálási hatékonyság	(az A és G közötti skálán, ahol „A” a leghatékonyabb, és „G” a legkevésbé hatékony)	C
Maradék nedvesség	%	60
Maximális centrifugálási sebesség	ford./perc	1000
Mosási töltet	kg	6
Átlagos éves energiafogyasztás ¹⁾	kW	192
Átlagos éves vízfogyasztás ¹⁾	liter	9790
Mosóprogram zajszintje normál, 60 °C-os pamut program esetében	dB/A	58
Centrifuga zajszintje normál, 60 °C-os pamut program esetében	dB/A	75

1) Az EN60456 szabványnak megfelelő.

KÖRNYEZETVÉDELMI TUDNIVALÓK

 jelzéssel ellátott anyagok újrahasznosíthatóak. Újrahasznosításhoz tegye a megfelelő konténerekbe a

csomagolást. Járuljon hozzá környezetünk és egészségünk védelméhez, és hasznosítsa újra az elektromos és elektronikus hulladékot.

A  tiltó szimbólummal ellátott készüléket ne dobja a háztartási hulladék közé. Juttassa el a készüléket a helyi újrahasznosító telepre, vagy lépjen kapcsolatba a hulladékkezelésért felelős hivatallal.

Cuprins

Informații privind siguranța.....	38	Înainte de prima utilizare	45
Instrucțiuni privind siguranța.....	39	Utilizarea zilnică.....	45
Descrierea produsului.....	40	Informații și sfaturi.....	48
Descrierea panoului de comandă	41	Îngrijirea și curățarea.....	49
Tabelul programelor.....	41	Depanare.....	51
Valori de consum.....	43	Date tehnice.....	52
Opțiuni.....	43	Date tehnice.....	53
Setări.....	45		

Ne rezervăm dreptul asupra efectuării de modificări.

Informații privind siguranța

Înainte de instalarea și de utilizarea aparatului, citiți cu atenție instrucțiunile furnizate. Producătorul nu este responsabil dacă instalarea și utilizarea incorectă a aparatului provoacă vătămări și daune. Păstrați întotdeauna instrucțiunile împreună cu aparatul pentru consultare ulterioară.

Siguranța copiilor și a persoanelor vulnerabile

- Acest aparat poate fi utilizat de copiii cu vârsta mai mare de 8 ani, de persoanele cu capacități fizice, senzoriale sau mentale reduse sau de persoanele fără cunoștințe sau experiență doar sub supraveghere sau după o scurtă instruire care să le ofere informațiile necesare despre utilizarea sigură a aparatului și să le permită să înțeleagă pericolele la care se expun.
- Nu lăsați copiii să se joace cu aparatul.
- Nu lăsați ambalajul produsului la îndemâna copiilor.
- Nu lăsați detergenții la îndemâna copiilor.
- Nu lăsați copiii și animalele să se apropie de ușa aparatului când aceasta este deschisă.
- Curățarea și întreținerea curentă nu trebuie efectuate de copii nesupravegheați.

Aspecte generale privind siguranța

- Nu modificați specificațiile acestui aparat.
- Respectați volumul maxim de încărcare de 6 kg (consultați capitolul "Tabelul de programe").

- Presiunea de funcționare a apei (minimă și maximă) trebuie să fie între 0,5 bar (0,05 MPa) și 8 bar (0,8 MPa).
- Fantele de aerisire din bază (dacă este cazul) nu trebuie să fie blocate de covoare.
- Aparatul va fi conectat la rețeaua de apă folosind noile furtunuri furnizate. Furtunurile vechi nu trebuie reutilizate.
- În cazul în care cablul de alimentare este deteriorat, trebuie înlocuit de producător, de centrul autorizat de service al acestuia sau de persoane cu o calificare similară pentru a se evita orice pericol.
- Înainte de a efectua operațiile de întreținere, dezactivați aparatul și scoateți ștecherul din priză.
- Nu folosiți apă pulverizată și abur pentru curățarea aparatului.
- Curățați aparatul cu o lavetă moale, umedă. Utilizați numai detergenți neutri. Nu folosiți produse abrazive, bureți abrazivi, solvenți sau obiecte metalice.

Instrucțiuni privind siguranța

Instalarea

- Scoateți toate materialele folosite la ambalare și buloanele de transport.
- Păstrați buloanele de transport. Atunci când noua mutați din nou aparatul trebuie să blocați tamburul.
- Procedați cu atenție sporită atunci când mutați aparatul deoarece acesta este greu. Purtați întotdeauna mănuși de protecție.
- Dacă aparatul este deteriorat, nu îl instalați sau utilizați.
- Respectați instrucțiunile de instalare furnizate împreună cu aparatul.
- Nu instalați sau utilizați aparatul în locuri în care temperatura este sub 0°C sau direct expus intemperiei.
- Aparatul se va instala doar pe o podea dreaptă, stabilă, rezistentă la căldură și curată.
- Nu instalați aparatul în locuri care nu permit deschiderea completă a ușii acestuia.
- Asigurați circulația aerului între aparat și podea.

- Pentru a obține spațiul necesar între aparat și mocheta reglați picioarele acestuia.
- Nu instalați aparatul în locuri care nu permit deschiderea completă a capacului acestuia.

Conexiunea electrică

- Aparatul trebuie legat la o priză cu împământare.
- Utilizați întotdeauna o priză cu protecție (împământare) contra electrocutării, montată corect.
- Verificați dacă informațiile de natură electrică, specificate pe plăcuța cu datele tehnice, corespund cu cele ale sursei de tensiune. În caz contrar, contactați un electrician.
- Nu folosiți prize multiple și cabluri prelungitoare.
- Procedați cu atenție pentru a nu deteriora ștecherul și cablul de alimentare electrică. Dacă este necesară înlocuirea cablului de alimentare, acesta trebuie înlocuit numai de către centrul autorizat de service.

- Introduceți ștecherul în priză numai după încheierea procedurii de instalare. Asigurați accesul la priză după instalare.
- Nu atingeți cablul de alimentare sau ștecherul cu mâinile ude.
- Nu trageți de cablul de alimentare pentru a scoate din priză aparatul. Trageți întotdeauna de ștecher.
- Doar pentru Regatul Unit și Irlanda: Aparatul are un ștecher pentru 13 amperi. Dacă este necesară schimbarea siguranței din ștecher, folosiți o siguranță tip ASTA (BS 1362) de 13 amperi.
- Acest aparat este conform cu Directivele C.E.E.

Racordarea la apă

- Procedați cu atenție pentru a nu deteriora furtunurile de apă.
- Înainte de a conecta aparatul la țevi noi sau la țevi care nu au mai fost folosite de mult, lăsați apa să curgă până când este curată.
- La prima utilizare a aparatului, asigurați-vă că nu există nicio pierdere de apă.

Utilizarea



AVERTIZARE!

Pericol de rănire, electrocutare, incendiu, arsuri sau de deteriorare a aparatului.

- Utilizați acest aparat doar într-un mediu casnic.
- Respectați instrucțiunile de siguranță de pe ambalajul detergentului.
- Produsele inflamabile sau obiectele umezite cu produse inflamabile nu trebuie introduse în aparat, nici puse adiacent sau deasupra acestuia.
- Nu uitați să îndepărtați toate obiectele metalice din rufe.
- Nu așezați niciun recipient pentru colectarea posibilelor scurgeri de apă de sub aparat. Contactați centrul de service autorizat pentru a afla ce accesorii pot fi utilizate.

Gestionarea deșeurilor după încheierea ciclului de viață al aparatului



AVERTIZARE!

Pericol de vătămare sau sufocare.

- Deconectați aparatul de la sursa de alimentare electrică.
- Tăiați cablul electric și îndepărtați-l.
- Scoateți dispozitivul de blocare a ușii pentru a preveni închiderea copiilor sau a animalelor de companie în aparat.

Descrierea produsului

Prezentarea aparatului

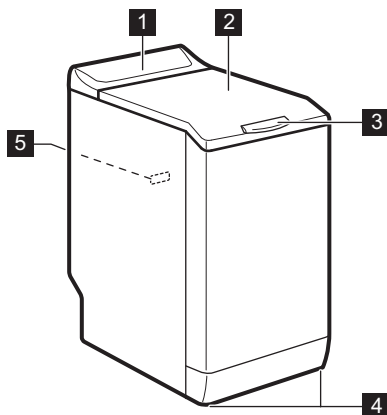

- 1 Panou de comandă
- 2 Capac
- 3 Mâner pentru capac
- 4 Picioare pentru echilibrarea aparatului
- 5 Plăcuță cu date tehnice

Descrierea panoului de comandă

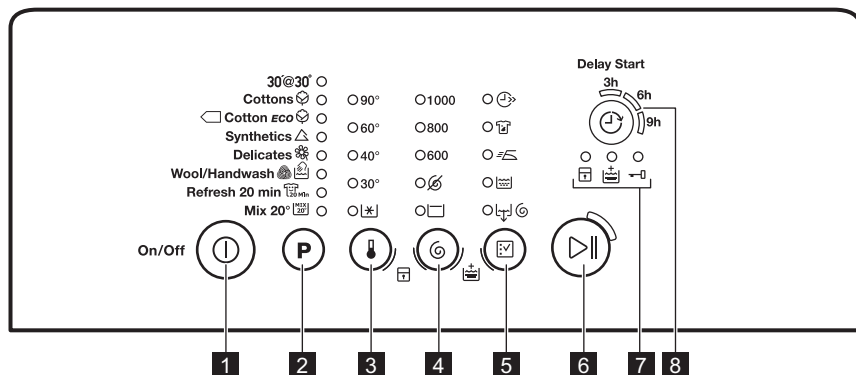



- 1** Buton Pornit / Oprit (⏻) (Pornit / Oprit)
- 2** Tasta pentru selecție program **P**
- 3** Tastă pentru selecție temperatură 🌡️
- 4** Tastă pentru selecție centrifugare 🌀
- 5** Tastă pentru selecție opțiuni ☑️
- 6** Tastă pentru Start / Pauză ▶️||

- 7** Indicators:
 - Indicator Blocare acces copii 🗝️
 - Indicator Clătire suplimentară 🚰
 - Indicator pentru Ușă blocată 🚪
- 8** Tastă pentru Pornire cu întârziere 🕒

Tabelul programelor

Program Interval pentru temperatură	Încărcătură maximă Viteză maximă de centrifugare	Descrierea programului (Tip de încărcătură și de murdărie)
30' @ 30° 30 °C	2 kg 800 rpm	Un ciclu scurt pentru articole sintetice și delicate cu nivel redus de murdărie sau pentru articole care trebuie reîmprospătate.
Bumbac 🌿 90 °C - Rece	6 kg 1000 rpm	Bumbac alb și colorat. Nivel mediu și redus de murdărie.
📄 Bumbac Eco ¹ 🌿 60 °C - 40 °C	6 kg 1000 rpm	Bumbac alb și bumbac colorat cu culori rezistente. Nivel mediu de murdărie. Consumul de energie scade și durata programului de spălare este extinsă.
Sintetice 📄 60 °C - Rece	2,5 kg 1000 rpm	Articole sintetice sau articole cu țesături mixte. Nivel mediu de murdărie.
Delicate 🌸 40 °C - Rece	2,5 kg 1000 rpm	Țesături delicate precum cele din acril, viscoză, poliester. Nivel mediu de murdărie.

Program Interval pentru temperatură	Încărcătură maximă Viteză maximă de centrifugare	Descrierea programului (Tip de încărcătură și de murdărie)
Lână / Spălare manuală  40 °C - Rece	1 kg 1000 rpm	Țesături din lână care pot fi spălate în mașină, pot fi spălate manual sau țesături delicate cu simbolul de îngrijire «spălare manuală».2)
Împrospătare 20 min  40 °C - 30 °C	1 kg 1000 rpm	Articole din bumbac și sintetice cu nivel redus de murdărie sau purtate o singură dată.
Mix 20°  20 °C	3 kg 1000 rpm	Program special pentru bumbac, sintetice și țesături mixte cu murdărie ușoară. Setează acest program pentru a reduce consumul de energie. Asigurați-vă că detergentul este indicat pentru spălarea la temperaturi reduse pentru a avea rezultate bune la spălare3).

1) **Programe standard pentru valorile de consum din eticheta energetică.** Conform reglementării 1061/2010, aceste programe sunt «programul standard la 60°C pentru bumbac» și, respectiv, «programul standard la 40°C pentru bumbac». Acestea sunt cele mai eficiente programe în ceea ce privește consumul combinat de curent și de apă pentru spălatul rufelor din bumbac cu grad normal de murdărie.



















Temperatura apei în faza de spălare poate diferi de temperatura specificată pentru programul selectat.

2) Pe durata acestui ciclu tamburul se rotește încet pentru a asigura o spălare delicată. Puteți avea impresia că tamburul nu se rotește sau nu se rotește corect. Considerați acest lucru o funcționare normală a aparatului.

3) Niciun indicator de temperatură nu este aprins.

Compatibilitatea opțiunilor programelor

Program										
30° @ 30°	■	■					■	■	■	
	■	■	■	■	■	■	■	■	■	■
	■	■	■	■			■	■	■	■
	■	■	■	■	■	■	■	■	■	■
	■	■	■	■	■		■	■	■	■
	■	■	■				■	■	■	
	■	■	■		■		■	■	■	

1) La setarea acestei opțiuni vă recomandăm să reduceți cantitatea de rufe. Este posibilă păstrarea încărcăturii complete, dar rezultatele spălării pot fi nesatisfăcătoare. Încărcătura recomandată: bumbac: 3 kg, sintetice și delicate: 1,5 kg.

Valori de consum



Datele din acest tabel sunt aproximative. Factori care pot conduce la modificarea datelor: cantitatea și tipul de rufe, apa și temperatura mediului ambiant.

Programe	Încărcătură (kg)	Consum de energie (kWh)	Consum de apă (litri)	Durata aproximativă a programului (minute)	Grad de umezeală remanentă (%) ¹⁾
Bumbac 60°C	6	1,50	65	200	60
Bumbac 40°C	6	0,85	62	190	60
Sintetice 40°C	2,5	0,50	46	105	37
Delicate 40°C	2,5	0,55	46	90	37
Lână / Spălare manuală 30°C	1	0,36	50	65	32
Programe standard pentru bumbac					
Standard 60°C pentru bumbac	6	1,03	48	200	60
Standard 60°C pentru bumbac	3	0,78	41	150	60
Standard 40°C pentru bumbac	3	0,60	42	138	60

¹⁾ La finalul fazei de centrifugare.

Modul Oprit (W)	Modul Inactiv (W)
0,48	0,48

Informațiile oferite în tabelul de mai sus sunt în conformitate cu reglementarea Comisiei UE 1015/2010 de implementare a directivei 2009/125/CE.

Opțiuni

Temperatura

Cu această opțiune puteți schimba temperatura implicită.

Indicator = apă rece.

Indicatorul pentru temperatura setată se aprinde.

Centrifugare

Cu această opțiune puteți schimba viteza de centrifugare implicită.

Indicatorul pentru viteza setată se aprinde.

Opțiuni suplimentare pentru centrifugare:

Fără centrifugare

- Setati această opțiune pentru a dezactiva toate fazele de centrifugare. Este disponibilă doar faza de evacuare.

- Indicatorul aferent se aprinde.
- Setați această opțiune pentru țesăturile foarte delicate.
- Faza de clătire utilizează mai multă apă pentru anumite programe de spălare.

Clătire oprită

- Setati această opțiune pentru a preveni șifonarea rufelor.
- Indicatorul aferent se aprinde.
- La terminarea programului rămâne apă în tambur.
- Tamburul se rotește în mod regulat pentru a preveni șifonarea rufelor.
- Capacul rămâne blocat. Trebuie să evacuați apa pentru a debloca capacul.

 Pentru a evacua apa, consultați „La terminarea programului”.

Rapid

Cu această opțiune puteți reduce durata programului.

Utilizați această opțiune pentru articole cu nivel redus de murdărie sau pentru articole care trebuie reîmprospătate.

Indicatorul aferent se aprinde.

Intensiv

Cu această opțiune puteți spăla rufe foarte murdare.

Ciclu de spălare durează mai mult cu această opțiune.

Indicatorul aferent se aprinde.

Călcare ușoară

Aparatul spală și centrifughează cu atenție rufe pentru a preveni șifonarea.

Aparatul reduce viteza de centrifugare, folosește mai multă apă și adaptează durata programului la tipul de rufe.

Indicatorul aferent se aprinde.

Doar clătire

Cu această opțiune puteți realiza doar o ultimă clătire pentru programul de spălare selectat.



Dacă setați și funcția Clătire suplimentară () aparatul adaugă două sau mai multe clătiri.

Indicatorul aferent se aprinde.

Evacuare și Centrifugare

Cu această opțiune setați ciclul de centrifugare și evacuare.

Această fază de centrifugare este adecvată pentru programul de spălare setat.

 Dacă setați și opțiunea Fără centrifugare () aparatul realizează doar evacuarea.

Pornire cu întârziere

Cu această opțiune puteți întârzia pornirea unui program cu 9, 6 sau 3 ore.

Indicatorul valorii setate este aprins.

Clătire suplimentară

Cu această opțiune puteți adăuga câteva clătiri la un program de spălare.

Utilizați această opțiune pentru persoanele alergice la detergenți și în zone unde apa are o duritate redusă.



Indicatorul aferent se aprinde.¹

¹ Consultați „Stări” pentru informații privind activarea acestei opțiuni.

Setări



Clătire suplimentară



Cu această opțiune puteți avea permanent o clătire suplimentară când setați un program nou.

- Pentru a **activa/dezactiva** această opțiune, atingeți simultan  și  până când indicatorul  **se aprinde/se stinge**.

Blocare acces copii

Cu această opțiune puteți împiedica copiii să se joace la panoul de comenzi.

- Pentru a **activa/dezactiva** această opțiune, atingeți simultan  și  până când indicatorul  **se aprinde/se stinge**.

Activați această opțiune după ce ați atins butonul : butoanele sunt blocate (cu excepția butonului ).

Înainte de prima utilizare

1. Puneți o cantitate redusă de detergent în compartimentul pentru faza de spălare.
2. Selectați și porniți un program pentru articole din bumbac, la cea mai înaltă temperatură, fără rufe.

 Această opțiune rămâne activă chiar și atunci când opriți aparatul.

Semnalele acustice

Sunt emise semnale acustice atunci când:

- Programul s-a încheiat.
- Aparatul este defect.

Pentru **dezactivarea/activarea** semnalelor acustice, atingeți simultan butoanele **P** și  timp de 4 secunde.

 Dacă dezactivați semnalele acustice, acestea continuă să funcționeze când aparatul are o defecțiune.

Utilizarea zilnică



AVERTIZARE!

Consultați capitolele privind siguranța.

Încărcarea rufelor în aparat

1. Deschideți capacul aparatului.
2. Apăsați butonul **A**. Tamburul se deschide automat.
3. Introduceți rufe în tambur, câte un articol pe rând.
4. Scuturați rufe înainte să le introduceți în aparat.

Asigurați-vă că nu introduceți prea multe rufe în tambur.

5. Închideți tamburul și capacul.

Astfel este eliminată eventuala murdărie acumulată pe cuvă și tambur.

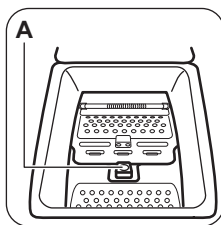

ATENȚIE!

Înainte de a închide capacul, asigurați-vă că faceți acest lucru în mod corect.

Utilizarea detergentului și a aditivilor

Măsurați cantitatea de detergent și de balsam de rufe.

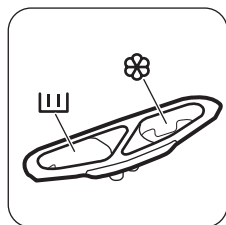

Compartimentele pentru detergent

	Compartimentul pentru detergent pentru faza de spălare.
	Compartiment pentru aditivi lichizi (balsam de rufe, apret). ATENȚIE! Nu depășiți nivelul MAX.

Activarea aparatului

Apăsați lung timp de câteva secunde butonul pentru a activa sau dezactiva aparatul. La activarea aparatului este emis un semnal sonor. Aparatul realizează o animație de pornire. Animația arată repede fiecare program de spălare și temperatura și setările de centrifugare implicite.

Setarea unui program

1. Atingeți butonul program **P** și setați programul:
 - Indicatorul butonului clipește încet.
2. Dacă este necesar, modificați temperatura și viteza de centrifugare sau adăugați opțiuni disponibile. Atunci când activați o opțiune, indicatorul opțiunii setate se aprinde.

Dacă ați setat ceva incorect, indicatorul butonului clipește în culoarea roșie de trei ori.

Pornirea unui program fără întârziere

Atingeți butonul .

- Indicatorul butonului nu mai clipește și rămâne pornit.
- Programul începe, capacul se blochează, indicatorul este aprins.

Pompa de evacuare poate funcționa pentru o scurtă perioadă de timp la începutul ciclului de spălare.

Pornirea unui program cu ajutorul pornirii cu întârziere

Pornirea unui program poate fi întârziată cu 9, 6 sau 3 ore.

1. Apăsați butonul pentru a selecta întârzierea pe care doriți să o setați. Indicatorul întârzierii selectate este aprins.
2. Atingeți butonul :
 - Aparatul începe numărătoarea inversă.
 - Atunci când numărătoarea inversă este încheiată, programul pornește automat.

Puteți anula sau modifica setarea pentru pornirea cu întârziere înainte de a atinge butonul .
După atingerea butonului puteți să anulați doar întârzierea.

Pentru a anula pornirea cu întârziere:

1. Atingeți butonul pentru a pune aparatul în pauză.
2. Atingeți butonul până când indicatorul întârzierii setate se stinge.
Pentru a porni programul imediat, atingeți din nou butonul .

Întreruperea unui program și modificarea opțiunilor

Puteți schimba numai unele opțiuni, înainte de a fi activate.

1. Atingeți .
Indicatorul pentru acest buton se aprinde intermitent.
2. Modificați opțiunile.
3. Atingeți din nou .
Programul este reluat.

Anularea unui program

1. Pentru a anula un program și a dezactiva aparatul, apăsați butonul  timp de câteva secunde.
2. Apăsați din nou același buton pentru a activa aparatul. Acum puteți selecta un alt program de spălare.



 Aparatul nu evacuează apa. Apa rămasă în tambur poate fi folosită pentru următorul ciclu de spălare.

Deschiderea capacului



În timpul funcționării unui program sau a pornirii cu întârziere, capacul aparatului este blocat. Indicatorul  este pornit.

 **ATENȚIE!**
Dacă temperatura și nivelul apei din tambur sunt prea mari, nu puteți deschide capacul.

Pentru a deschide capacul în timpul primelor 10 minute ale ciclului sau în timpul funcționării pornirii cu întârziere:



1. Atingeți butonul  pentru pune aparatul în pauză.
2. Așteptați câteva minute până când indicatorul  se stinge.¹
3. Puteți deschide capacul.
4. Închideți capacul și atingeți din nou butonul . Programul (sau pornirea cu întârziere) continuă.

La terminarea programului







- Aparatul se oprește automat.
- Semnalele acustice funcționează (dacă sunt activate).
- Indicatorul butonului  se stinge.
- Indicatorul blocare capac  clipește (atunci când capacul se deblochează), după care se stinge.
- Puteți deschide capacul.
- Scoateți rufele din aparat. Lăsați tamburul gol.
- Apăsați butonul  timp de câteva secunde pentru dezactiva aparatul.
- Închideți robinetul de apă.

- Țineți capacul întredeschis pentru a preveni formarea mucegaiului și a mirosurilor.

Programul de spălare este terminat, dar tamburul mai conține apă:

- Tamburul se rotește în mod regulat pentru a preveni șifonarea rufelor.
- Indicatorul  clipește pentru a vă reaminti să evacuați apa.
- Indicatorul pentru capac blocat  este pornit. Indicatorul pentru butonul  se aprinde intermitent. Capacul rămâne blocat.
- Trebuie să evacuați apa pentru a deschide capacul.

Evacuarea apei:

1. Pentru a evacua apa.
 - Atingeți butonul . Aparatul evacuează apa și centrifughează cu viteza maximă de centrifugare pentru programul de spălare selectat.
 - Alternativ, atingeți butonul  pentru a modifica viteza de centrifugare, după care atingeți butonul . Aparatul evacuează apa și centrifughează.
Dacă ați setat , aparatul face doar evacuarea.
2. Atunci când se termină programul și trec câteva minute indicatorul pentru capac blocat  se stinge și puteți deschide capacul.
3. Apăsați butonul  timp de câteva secunde pentru dezactiva aparatul.

 Aparatul evacuează apa și centrifughează automat după 18 ore (cu excepția programului pentru Lână).

Opțiunea OPRIRE AUTOMATĂ

Opțiunea OPRIRE AUTOMATĂ inactivă dezactivează automat aparatul pentru a reduce consumul de energie Toate indicatoarele se sting atunci când:

- Nu utilizați aparatul timp de 5 minute înainte de a atinge .

¹ Indicatorul  clipește atunci când capacul se deblochează.

Pentru a reactiva aparatul apăsați butonul



- După 5 minute de la încheierea programului de spălare.

Pentru a reactiva aparatul apăsați butonul



Atingeți butonul **P** dacă doriți să setați un ciclu nou.

Informații și sfaturi

Încărcătura de rufe

- Împărțiți rufele în: albe, colorate, sintetice, delicate și lână.
- Respectați instrucțiunile de spălare de pe etichetele rufelor.
- Nu spălați articole albe și colorate împreună.
- Unele articole colorate se pot decolora la prima spălare. Recomandăm ca primele spălări ale acestora să fie făcute separat.
- Închideți nasturii fețelor de pernă, închideți fermoarele, găicile și capsele. Legați curelele.
- Goliiți buzunarele și depliați articolele.
- Țesăturile cu mai multe straturi, articolele din lână și cele cu imprimeuri trebuie întoarse pe dos.
- Eliminați petele persistente.
- Articolele foarte murdare trebuie spălate cu un detergent special.
- Atenție la perdele. Scoateți cârligele sau puneți perdelele într-un săculeț de spălare sau într-o față de pernă.
- Nu spălați în aparat rufe fără tivuri sau cu tăieturi. Folosiți o plasă de spălare pentru a spăla articolele mici și/sau delicate (de ex. sutiene fără sârmă, curele, colanți, etc.).
- O încărcătură foarte mică poate provoca probleme de echilibru în timpul fazei de centrifugare. În acest caz, aranjați manual articolele din cuvă și reluați faza de centrifugare.

Petele persistente

În cazul anumitor pete, apa și detergentul nu sunt suficiente.

Recomandăm eliminarea acestor pete înainte de introducerea articolelor în aparat.

Sunt disponibile substanțe speciale pentru îndepărtarea petelor. Folosiți substanța specială pentru îndepărtarea petelor, corespunzătoare tipului de pată și țesăturii.

Detergenți și aditivi

- Utilizați numai detergenți și aditivi produși special pentru utilizarea într-o mașină de spălat rufe:
 - detergenți praf pentru toate tipurile de țesături,
 - detergenți praf pentru țesături delicate (max. 40°C) și lână,
 - detergenți lichizi, de preferat pentru programe de spălare la temperatură joasă (max. 60°C) pentru toate tipurile de țesături sau speciali, numai pentru lână.
- Nu amestecați tipuri diferite de detergenți.
- Pentru a ajuta mediul înconjurător, nu utilizați o cantitate mai mare de detergent decât cea corectă.
- Respectați instrucțiunile de pe ambalajul acestor produse.
- Folosiți produsele corespunzătoare tipului și culorii materialului, temperaturii programului și gradului de murdărie.
- Dacă aparatul pe care-l aveți nu este prevăzut cu dozator pentru detergent lichid cu clapetă, adăugați detergenții lichizi cu bila de dozare (furnizată de producătorul detergentului).

Recomandări ecologice

- Pentru a spăla rufe cu un nivel mediu de murdărie folosiți un program fără prespălare.
- Porniți întotdeauna un program de spălare cu o cantitate maximă de rufe.
- Dacă este necesar, când setați un program cu temperatură redusă, utilizați o substanță de scos petele.
- Pentru utilizarea cantității optime de detergent, verificați duritatea apei din locuință

Duritatea apei

Dacă apa din zona în care vă aflați are o duritate ridicată sau medie, recomandăm utilizarea unui dedurizator de apă pentru mașini de spălat. În zonele în care apa are o duritate redusă nu este necesară utilizarea unui dedurizator.

Îngrijirea și curățarea



AVERTIZARE!

Consultați capitolele privind siguranța.

Curățarea exterioară

Curățați aparatul numai cu săpun și apă caldă. Uscați complet toate suprafețele.



ATENȚIE!

Nu folosiți alcool, solvenți sau produse chimice.

Îndepărtarea calcarului

Dacă apa din zona în care vă aflați are o duritate ridicată sau medie, recomandăm utilizarea unui produs de decalcifiere a apei pentru mașini de spălat.

Verificați regulat tamburul pentru a preveni depunerile de calcar și particulele de rugină.

Pentru eliminarea petelor de rugină utilizați doar produse speciale dedicate mașinilor de spălat. Efectuați această procedură separat față de spălarea rufelor.



Respectați întotdeauna instrucțiunile de pe ambalajul produsului.

Spălarea de întreținere

Este posibil ca în cazul programelor cu temperatură redusă anumiți detergenți să rămână în tambur. Efectuați regulat o spălare de întreținere. Pentru aceasta:

- Scoateți rufele din tambur.
- Setați programul pentru bumbac cu cea mai ridicată temperatură și o cantitate redusă de detergent.

Garnitura capacului

Examinați garnitura în mod regulat. Curățați-o atunci când este necesar folosind un agent de

Pentru a afla duritatea apei din zona în care vă aflați, adresați-vă furnizorului de apă local.

Folosiți o cantitate corectă pentru dedurizatorul apei. Respectați instrucțiunile de pe ambalajul produsului.

curățare tip cremă cu amoniac fără a zgâria suprafața garniturii.



Respectați întotdeauna instrucțiunile de pe ambalajul produsului.

Curățarea dozatorului pentru detergent

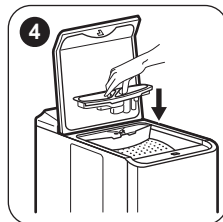
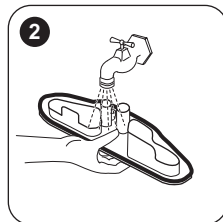
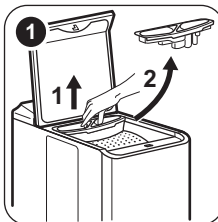

Curățarea filtrului de evacuare

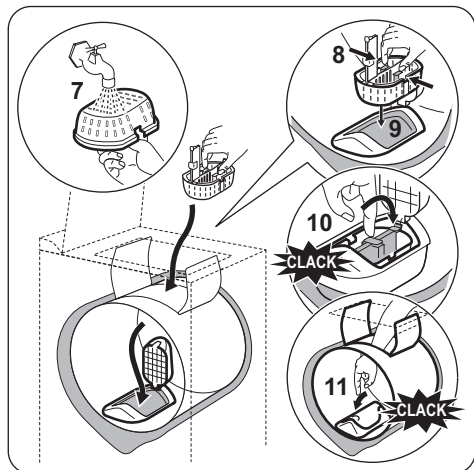
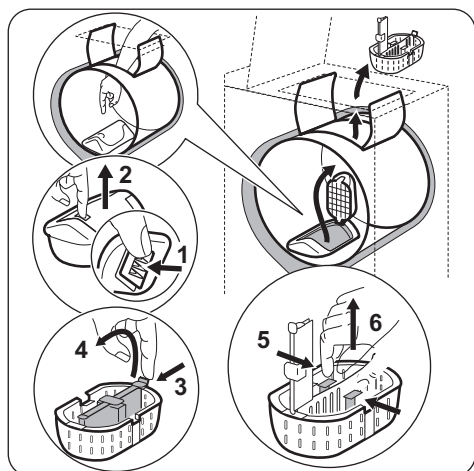

Curățarea furtunului de alimentare cu apă și a filtrului robinetului

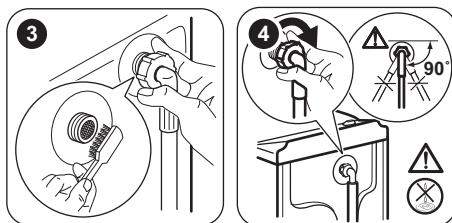
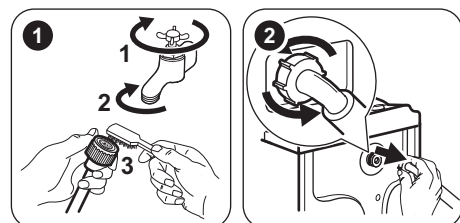

Măsurile de precauție împotriva înghețului

Dacă aparatul este instalat într-o zonă unde temperatura poate coborî sub 0°C, eliminați apa rămasă în furtunul de alimentare și din pompa de evacuare.

i Realizați această procedură și atunci când efectuați evacuarea de urgență.

1. Scoateți ștecherul din priză.
2. Închideți robinetul de apă și deconectați furtunul de alimentare cu apă.
3. Deconectați furtunul de evacuare de la chiuvetă sau sifon.
4. Puneți capetele furtunului de evacuare și de alimentare într-un recipient. Lăsați apa să se scurgă din furtunuri.
5. Conectați ștecherul la priză și activați din nou aparatul.
6. Setați orice ciclu de spălare împreună cu opțiunea „Evacuare și Centrifugare” și lăsați-l să ruleze până la terminarea acestuia.
7. Pentru a dezactiva aparatul apăsați butonul ①.
8. Scoateți aparatul din priză.

! **AVERTIZARE!**

Înainte de a reutiliza aparatul, verificați dacă temperatura este peste 0°C. Producătorul nu este responsabil de daunele provocate de temperaturi reduse.

Depanare



AVERTIZARE!





Consultați capitolele privind siguranța.

Introducere

Aparatul nu pornește sau se oprește în timpul funcționării.

Mai întâi încercați să găsiți o soluție la problemă (consultați tabelul). Dacă acțiunea nu dă rezultate, adresați-vă centrului de service autorizat.

La unele probleme, sunt emise semnale acustice. Indicatorul butonului  clipește în culoarea **roșie** și unul dintre indicatoare se aprinde pentru a afișa un cod de alarmă::

-  - Aparatul nu se alimentează corect cu apă.
-  - Aparatul nu evacuează apa.
-  - Capacul aparatului sau ușile tamburului sunt deschise sau nu sunt închise corect. Verificați-le pe ambele!
- Indicatorul butonului  clipește în culoarea **roșie** de 11 ori și 1 dată (sau de 2 sau de 3 ori) în culoarea galbenă: Sursa de alimentare nu este stabilă. Așteptați stabilizarea sursei de alimentare.



AVERTIZARE!

Dezactivați aparatul înainte de a realiza verificările.

Defectări posibile

Problemă	Soluție posibilă
Programul nu pornește.	<ul style="list-style-type: none">Verificați dacă ștecherul este introdus în priză.Verificați dacă capacul aparatului și ușile tamburului sunt închise corect.Verificați dacă există o siguranță arsă în tabloul de siguranțe.Verificați dacă Start / Pauză a fost apăsat.Dacă este setată pornirea cu întârziere, anulați setarea sau așteptați terminarea numărătorii inverse.Dezactivați funcția Blocare acces copii dacă este pornită.
Aparatul nu se alimentează corect cu apă.	<ul style="list-style-type: none">Verificați dacă robinetul de apă este deschis.Verificați dacă presiunea de la rețeaua de alimentare cu apă nu este prea mică. Pentru această informație, contactați compania locală de furnizare a apei.Verificați dacă robinetul de apă este înfundat.Verificați dacă filtrul furtunului de alimentare și filtrul supapei nu sunt înfundate. Consultați capitolul „Îngrijirea și curățarea”.Verificați dacă furtunul de alimentare este răsucit sau îndoit.Verificați dacă racordul furtunului de alimentare cu apă este realizat corect.
Aparatul nu evacuează apa.	<ul style="list-style-type: none">Verificați dacă scurgerea chiuvetei este înfundată.Verificați dacă furtunul de evacuare este răsucit sau îndoit.Verificați dacă racordul furtunului de evacuare este realizat corect.Setați o opțiune de evacuare dacă ați setat un program fără faza de evacuare.Setați o opțiune de evacuare dacă ați setat o opțiune care se termină cu apă în tambur.Dacă soluțiile menționate anterior nu vă ajută, contactați centrul de service autorizat (deoarece este posibil ca filtrul sau pompa de evacuare să fie înfundate).

Problemă	Soluție posibilă
Faza de centrifugare nu funcționează sau ciclul de spălare durează mai mult decât este normal.	<ul style="list-style-type: none"> • Aranjați manual articolele din cuvă și reluați faza de centrifugare. Această problemă poate fi cauzată de lipsa echilibrării. • Setati opțiunea de centrifugare. • Setati o opțiune de evacuare dacă ați setat o opțiune care se termină cu apă în tambur. • Dacă soluțiile menționate anterior nu vă ajută, contactați centrul de service autorizat (deoarece este posibil ca filtrul sau pompa de evacuare să fie înfundate).
Pe jos este apă.	<ul style="list-style-type: none"> • Verificați dacă racordurile furtunurilor de apă sunt etanșe și nu există nicio pierdere de apă. • Verificați dacă furtunul de alimentare cu apă și furtunul de evacuare prezintă deteriorări. • Utilizați un tip adecvat de detergent și în cantitatea corectă.
Nu puteți deschide capacul aparatului.	<ul style="list-style-type: none"> • Verificați dacă programul de spălare s-a terminat. • Setati o opțiune de evacuare sau de centrifugare dacă există apă în tambur.
Aparatul face un zgomot neobișnuit.	<ul style="list-style-type: none"> • Verificați dacă aparatul a fost adus la nivel. Consultați capitolul „Instrucțiuni de instalare”. • Îndepărtați toate materialele folosite la ambalare și / sau buloanele folosite la transport. Consultați capitolul „Instrucțiuni de instalare”. • Adăugați mai multe rufe în tambur. Încărcătura poate fi prea mică.
Aparatul se umple cu apă și o evacuează imediat.	<ul style="list-style-type: none"> • Verificați dacă furtunul de evacuare este în poziția corectă. Capătul furtunului de evacuare poate fi poziționat prea jos. Consultați capitolul „Instrucțiuni de instalare”.
Rezultatele la spălare nu sunt satisfăcătoare.	<ul style="list-style-type: none"> • Măriți cantitatea de detergent sau folosiți un alt detergent. • Folosiți produse speciale pentru a îndepărta petele persistente înainte de a spăla rufe. • Verificați dacă ați selectat temperatura corectă. • Reduceți încărcătura de rufe.
Nu puteți seta o opțiune.	<ul style="list-style-type: none"> • Verificați dacă ați apăsat doar butoanele dorite.

După verificare, activați aparatul. Programul continuă din punctul în care a fost întrerupt.

Dacă problema apare din nou, contactați centrul de service autorizat.

Dacă aparatul indică alte coduri de alarmă (indicatorul butonului  clipește în roșu). Dezactivați și activați aparatul. Dacă problema continuă să apară, contactați centrul de service autorizat.

Service

Vă recomandăm utilizarea pieselor de schimb originale.

Atunci când contactați centrul de service autorizat să aveți la îndemână aceste date. Puteți găsi informațiile pe plăcuța cu date tehnice: model (Mod.), PNC (Prod.No.), Număr de serie (Ser.No.).

Date tehnice

Dimensiuni	Lățime / Înălțime / Adâncime / Adâncime totală	400 mm/ 890 mm/ 600 mm/ 600 mm
------------	--	--------------------------------

Conexiunea la rețeaua electrică	Tensiune Putere totală Siguranță fuzibilă Frecvență	230 V 2200 W 10 A 50 Hz
Nivel de protecție împotriva pătrunderii particulelor solide și a umidității asigurat de capacul de protecție, cu excepția cazului în care echipamentul de joasă tensiune nu este deloc protejat împotriva umidității		IPX4
Presiunea de alimentare cu apă	Minimă Maximă	0,5 bar (0,05 MPa) 8 bar (0,8 MPa)
Alimentarea cu apă ¹⁾		Apă rece
Încărcătură maximă	Bumbac	6 kg
Clasa de eficiență energetică		A+
Viteza de centrifugare	Maximă	1000 rpm

1) Racordați furtunul de alimentare cu apă la un robinet cu filet 3/4.



Date tehnice

Denumire marcă	ZANUSSI	
Nume distribuitor	Electrolux Lehel Kft 1142 Budapest Erzsébet kir.né útja 87	
Denumire model	ZWY 61004WA	
	Unitate de măsură	
Clasa energetică	(pe o scară de la A la D , unde A - este cea mai economică și D cea mai puțin economică)	A+
Performanța la spălare	(pe o scară de la A la G , unde A este performanța maximă și G minimă)	A
Performanța uscării la centrifugare	(pe o scară de la A la G , unde A este ridicată și G redusă)	C
Umiditatea reziduală	%	60
Viteză maximă de centrifugare	rpm	1000
Încărcătura pentru spălat	kg	6
Consumul anual mediu de energie ¹⁾	kW	192
Consumul mediu anual de apă 1)	litri	9790

Zgomot la spălarea cu program normal pentru articole din bumbac la 60°C	dB/A	58
Zgomot la centrifugare cu program normal pentru articole din bumbac la 60°C	dB/A	75

1) Conform cu EN60456.

PROTEJAREA MEDIULUI ÎNCONJURĂTOR

Reciclați materialele marcate cu simbolul . Pentru a recicla ambalajele, acestea trebuie puse în containerele corespunzătoare. Ajutați la protejarea mediului și a sănătății umane și la reciclarea deșeurilor din aparatele electrice și electrocasnice. Nu aruncați aparatele marcate cu acest simbol  împreună cu deșeurile menajere. Returnați produsul la centrul local de reciclare sau contactați administrația orașului dvs.



www.zanussi.com/shop



192976970-A-182014